



**ÇAMAŞIR KURUTMA MAKİNESİ**  
KULLANMA KILAVUZU

GDC 70

TR

[www.grundig.com](http://www.grundig.com)

FOR A GOOD REASON

**GRUNDIG**

# 1. Lütfen önce bu kılavuzu okuyun!

Değerli Müşterimiz,

Grundig ürününü tercih ettiğiniz için teşekkür ederiz. Yüksek kalite ve teknoloji ile üretilmiş olan ürününüzün size en iyi verimi sunmasını istiyoruz. Bunun için, bu kılavuzun tamamını ve verilen diğer belgeleri ürünü kullanmadan önce dikkatle okuyun ve bir başvuru kaynağı olarak saklayın. Ürünü başka birisine vererseniz, kullanma kılavuzunu da birlikte verin. Kullanma kılavuzunda belirtilen tüm bilgi ve uyarıları dikkate alarak talimatlara uyun.

Bu kullanma kılavuzunu kapak sayfasında belirtilen modeller için kullanın.

## Semboller ve açıklamaları

Kullanma kılavuzunda şu semboller yer almaktadır:

	Önemli bilgiler veya kullanımla ilgili faydalı ipuçları.
	Can ve mal açısından tehlikeli durumlara karşı uyarı.
	Elektrik çarpmasına karşı uyarı.
	Sıcak yüzeylere karşı uyarı.
	Yangın tehlikesine karşı uyarı.
	Ürünün ambalajı, Ulusal Çevre Mevzuatımız gereği geri dönüştürülebilir malzemelerden üretilmiştir.

Ambalaj atığını evsel veya diğer atıklarla birlikte atmayın, yerel otoritenin belirttiği ambalaj toplama noktalarına atın.

# İÇİNDEKİLER

## 1. Lütfen önce bu kılavuzu okuyun! 2

## 2. Önemli güvenlik ve çevre talimatları 4

2.1 Genel güvenlik .....	4
2.1.1 Elektrik güvenliği .....	5
2.1.2 Ürün güvenliği .....	6
2.2 Çamaşır makinesi üzerine kurulum .....	8
2.3 Kullanım amacı .....	9
2.4 Çocuk güvenliği .....	9
2.5 AEEE Yönetmeliğine uyum ve atık ürünün elden çıkarılması .....	10
2.6 Ambalaj bilgisi .....	10
2.7 Teknik Özellikler .....	11

## 3. Çamaşır kurutma makineniz 12

3.1 Genel görünüm .....	12
3.2 Teslimat kapsamı .....	13

## 4. Kurulum 14

4.1 Kurulum için doğru yer .....	14
4.2 Nakliye emniyet grubunun çıkarılması .....	15
4.3 Su giderine bağlanması .....	15
4.4 Ayakların ayarlanması .....	16
4.5 Elektrik bağlantısı .....	16
4.6 Kurutma makinesinin taşınması .....	16
4.7 Aydınlatma lambasının değişimi .....	16

## 5. Ön hazırlık 17

5.1 Kurutma makinesinde kurutulması uygun çamaşırlar .....	17
5.2 Kurutma makinesinde kurutulması uygun olmayan çamaşırlar .....	17
5.3 Kurutulacak çamaşırların hazırlanması .....	17
5.4 Enerji tasarrufu için yapılması gerekenler ..	18
5.5 Doğru yük kapasitesi .....	18

## 6. Ürünün çalıştırılması 20

6.1 Kontrol paneli .....	20
6.2 Ekran sembolleri .....	20
6.3 Makineyi hazırlama .....	21
6.4 Program seçimi .....	21
6.5 Ana programlar .....	21
6.6 İlave programlar .....	22
6.7 Program seçimi ve tüketim tablosu .....	23
6.8 Yardımcı fonksiyonlar .....	24
6.9 Uyarı sembolleri .....	24
6.10 Programın başlatılması .....	25
6.11 Çocuk Kilidi .....	25
6.12 Programın başlatıldıktan sonra değiştirilmesi .....	26
6.13 Programın iptal edilmesi .....	26
6.14 Program sonu .....	27

## 7. Bakım ve temizlik 28

7.1 Lif Filtresi / Yükleme Kapağı İç Yüzeyi .....	28
7.2 Sensörlerin temizlenmesi .....	29
7.3 Su tankının boşaltılması .....	29
7.4 Yoğuşturucu temizliği .....	30

## 8. Sorun giderme 32

## 2. Önemli güvenlik ve çevre talimatları

Bu bölümde, yaralanma ya da maddi hasar tehlikelerini önlemeye yardımcı olacak güvenlik talimatları yer almaktadır. Bu talimatlara uyulmaması halinde her türlü garanti geçersiz hale gelir.

### 2.1 Genel güvenlik

- Kurutma makinesi, ürünün güvenli bir şekilde kullanımı ve tehlikeleri hakkında nezaret edildikleri veya eğitim verildikleri sürece 8 yaş ve üstü çocuklar ile fiziksel, duyuşsal veya zihinsel yetenekleri tam gelişmemiş veya tecrübe ve bilgi eksiğı bulunan insanlar tarafından kullanılabilir. Çocuklar cihaz ile oynamamalıdır. Temizleme ve kullanıcı bakım işlemleri kendilerine nezaret eden biri olmadığı sürece çocuklar tarafından gerçekleştirilmemelidir.
- 3 yaşından küçük çocuklar sürekli nezaret edilmedikleri sürece kurutma makinesinden uzak tutulmalıdır.
- Ayarlanabilir ayaklar çıkartılmamalıdır. **(Bkz. Genel görünüm)** Kurutma makinesi ile zemin arasındaki boşluk; halı, tahta ve bant gibi malzemelerle azaltılmamalıdır. Bu durum kurutma makinesinin arızalanmasına neden olabilir.
- Kurulum ve tamir işlemlerini her zaman **Yetkili Servise** yaptırın. Yetkili olmayan kişiler tarafından yapılan işlemler nedeniyle doğabilecek zararlardan üretici firma sorumlu tutulamaz.
- Kurutma makinesini üzerine su püskürterek veya su dökerek kesinlikle yıkamayın! Elektrik çarpma tehlikesi vardır!

## 2.1.1 Elektrik güvenliđi



Kurulum sırasında elektrik bađlantısı yapılırken elektrik güvenliđi talimatları dikkate alınmalıdır.

- Kurutma makinesini sigorta korumalı bir topraklı bir prize bađlayın. **(Bkz. Genel görünüm)** Topraklama tesisatını ehliyetli bir elektrikçiye yaptırın. Kurutma makinesinin, yerel yönetmeliklere uygun topraklama yapılmadan kullanılması halinde ortaya çıkacak zararlardan firmamız sorumlu olmayacaktır.
- Voltaj ve izin verilen sigorta koruması tip etiketinde belirtilmiştir **(Bkz. Genel görünüm)**
- Tip etiketinde belirtilen voltaj, řebeke voltajınıza eř deđer olmalıdır. **(Bkz. Genel görünüm)**
- Kurutma makinesi kullanımda deđilse fiřini prizden çekin.
- Kurulum, bakım, temizlik ve tamir işlemleri sırasında kurutma makinesinin fiřini prizden çekin.
- Fiře ıslak ellerle dokunmayın! Fiři çekmek için kablosundan tutmayın, her zaman fiři tutarak çekin.
- Yangın veya elektrik çarpması riskini azaltmak açısından, kurutma makinesini řebeke elektriđine bađlamak için uzatma kabloları, çoklu prizler veya adaptör kullanmayın.
- Elektrik kablosunun fiři kurulumdan sonra kolay erişilebilir olmalıdır.



Hasar görmüş řebeke kablosu Yetkili Servis'e bildirilerek deđiřtirilmelidir.



Kurutma makinesi arızalı ise yetkili servis tarafından onarılmadan çalıştırılmamalıdır! Elektrik çarpma tehlikesi vardır!

## 2.1.2 Ürün güvenliği



### **Yangın tehlikesi nedeniyle dikkat edilmesi gereken hususlar**

:

Yangın tehlikesi nedeniyle aşağıda sıralanan çamaşırlar veya eşyalar kurutma makinesinde kurutulmamalıdır.

- Yıkanmamış çamaşırlar
- Sıvı yağ, aseton, alkol, benzin, gazyağı, leke çıkarıcı, turpentin, balmumu veya balmumu çıkarıcılarıyla kirlenmiş çamaşırlar, kurutma makinesinde kurutulmadan önce, sıcak suda bol deterjanla yıkanmalıdır.

Bu nedenle özellikle yukarıda belirtilen kirleri içeren çamaşırların çok iyi yıkanmış olmaları gerekir, bunun için yeterli miktarda deterjan kullanın ve yüksek bir yıkama ısısı seçin.



### **Yangın tehlikesi nedeniyle aşağıda sıralanan çamaşırlar veya eşyalar kurutma makinesinde asla kurutulmamalıdır:**

- Lastik köpük (lateks köpük), duş boneleri, su geçirmez tekstil ürünleri, kauçuk destekli maddeler, lastik köpük pedlerle desteklenmiş giysiler ya da yastıklar.
- Sanayi kimyasallarıyla temizlenmiş giysiler.

Çakmak, kibrit, bozuk para, metal parça, iğne vb. eşyalar kurutma makinenizin tambur grubuna zarar verebilir yada fonksiyonel çalışma problemine yol açabilir. Bu yüzden kurutma makinenize yükleyeceğiniz tüm çamaşırlarınızı kontrol edin.

Kurutma makinenizi kurutma programı bitmeden önce durdurmayın. Bunu yapmak zorundaysanız tüm çamaşırları hızlıca çıkartıp ısılarının hemen yayılması için bir yere serin.



İyi yıkanmamış çamaşırların kendi kendine tutuşma ve hatta kurutma bittikten sonra bile tutuşma olasılığı vardır.

- Çıplak ateş de dahil olmak üzere diğer yakıt türleriyle çalışan cihazlardan çıkan gazların geri teperek odaya dolmasını önlemek için yeterli havalandırma sağlayın.



Metal desteklere sahip iç çamaşırları kurutma makinesinde kurutulmamalıdır. Bu metal destekler kurutma esnasında gevşeyerek koparsa, kurutma makinesinde hasara yol açabilir.



Yumuşatıcı veya benzeri ürünleri, üreticilerinin talimatlarına göre kullanın.



Her yüklemeden önce veya sonra lif filtresini temizleyin. Kurutma makinesini lif filtresi olmadan kesinlikle kullanmayın.

- Kurutma makinesini kendi başınıza onarmayı kesinlikle denemeyin. Anladığınız veya yerine getirme becerilerine sahip olduğunuz herhangi bir onarım veya parça değişikliği işlemi kullanıcı bakım talimatlarında ya da yayınlanmış kullanıcı onarım talimatlarında açıkça önerilmediği sürece yapmaya kalkışmayın. Aksi takdirde kendinizin ve başkalarının hayatını tehlikeye atarsınız.
- Kurutma makinenizin kurulumunun yapılacağı alanda yükleme kapağının açılmasına engel olacak kilitlenebilir, sürgülü veya menteşeli kapı bulunmamalıdır.
- Kurutma makinenizi ev kullanım alanlarına kurun. (Banyo, kapalı balkon, garaj ve benzeri alanlar)
- Ev hayvanlarının kurutma makinesinin içine girmemesine dikkat edin. Kullanımdan önce kurutma makinesinin içini kontrol edin.
- Kurutma makinenizin yükleme kapağı açıkken yükleme kapağına yaslanmayın, kurutma makinesi devrilebilir.
- Kurutma makinesi etrafında lif birikmesine izin verilmemelidir.

## 2.2 amařır makinesi üzerine kurulum

- amařır kurutma makinesinin amařır makinesi üzerinde kullanımı iin, iki makine arasında sabitleme parası kullanılmalıdır. Sabitleme parasının Yetkili Servis tarafından monte edilmesi gerekir.
- Kurutma makinesi, amařır makinesinin üzerine yerleřtirildiėinde toplam aėırlıkları –dolu halde– yaklařık 180 kilogramı bulur. rnleri yeterli yk tařıma kapasitesine sahip saėlam bir zemin üzerine yerleřtirin!



amařır makinesi, kurutma makinesinin üzerine yerleřtirilemez.amařır makinesi üzerine kurulum sırasında yukarıdaki uyarılara dikkat edin.

### amařır Makinesi ve Kurutma Makinesi iin uygun Kurulum Tablosu

Kurutma Makinesi derinliėi	amařır Makinesi derinliėi						
	62cm	60 cm	54 cm	50 cm	49 cm	45 cm	40 cm
54 cm	Kurulabilir	Kurulabilir	Kurulabilir	Kurulabilir	Kurulabilir	Kurulabilir	Kurulamaz
60 cm	Kurulabilir	Kurulabilir	Kurulabilir	Kurulabilir	Kurulabilir	Kurulamaz	Kurulamaz



## 2.3 Kullanım amacı

- Kurutma makinesi evde kullanılmak üzere tasarlanmıştır. Ticari amaçlı kullanıma uygun değildir ve amacının dışında kullanılmamalıdır.
- Yalnızca uygun işarete sahip tekstil ürünlerinin kurutulması için kullanın.
- Üretici, hatalı kullanım veya taşıma nedeniyle oluşan herhangi bir zarardan dolayı sorumluluk kabul etmez.
- Satın almış olduğunuz kurutma makinesinin kullanım ömrü 10 yıldır. Kurutma makinesinin tanımlandığı şekilde çalışabilmesi için gerekli yedek parçaları bulundurma süresidir.

## 2.4 Çocuk güvenliği

- Ambalaj malzemeleri çocuklar için tehlikelidir. Ambalaj malzemelerini çocuklardan uzak tutun.
- Elektrikli ürünler çocuklar için tehlikelidir. Ürün çalışırken çocukları üründen uzak tutun. Kurutma makinesi ile oynamalarına izin vermeyin. Çocukların kurutma makinesine müdahale etmesini önlemek için çocuk kilidini kullanarak devam eden bir programda değişiklik yapılmasını engelleyebilirsiniz.



Çocuk kilidi kontrol panelinde yer almaktadır.  
**(Bkz. Çocuk kilidi)**

- Kurutma makinesinin çalışmadığı zamanlarda bile yükleme kapağını kapalı tutun.

## 2.5 AEEE Yönetmeliğine uyum ve atık ürünün elden çıkarılması

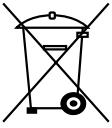

Bu ürün, T.C. Çevre ve Şehircilik Bakanlığı tarafından yayımlanan “ Atık Elektrikli ve Elektronik Eşyaların Kontrolü Yönetmeliği” nde belirtilen zararlı ve yasaklı maddeleri içermez.AEEE Yönetmeliğine uygundur.

■ Bu ürün, geri dönüşümlü ve tekrar kullanılabilir nitelikteki yüksek kaliteli parça ve malzemelerden üretilmiştir.Bu nedenle, ürünü, hizmet ömrünün sonunda evsel veya diğer atıklarla birlikte atmayın. Elektrikli ve elektronik cihazların geri dönüşümü için bir toplama noktasına götürün. Bu toplama noktalarını bölgenizdeki yerel yönetime sorun. Kullanılmış ürünleri geri kazanıma vererek çevrenin ve doğal kaynakların korunmasına yardımcı olun. Ürünü atmadan önce çocukların güvenliği için elektrik fişini kesin ve kapıda kilit varsa çalışmaz duruma getirin.

## 2.6 Ambalaj bilgisi

Ürünün ambalajı, Ulusal Mevzuatımız gereği geri dönüştürülebilir malzemelerden üretilmiştir. Ambalaj atığını evsel veya diğer atıklarla birlikte atmayın, yerel otoritenin belirttiği ambalaj toplama noktalarına atın.

Ürün hakkında daha fazla bilgi almak için aşağıdaki web sitesini ziyaret edin.

[www.grundig.com.tr](http://www.grundig.com.tr)

## 2.7 Teknik Özellikler

TR



Yükseklik (ayarlanabilir)	84,6 cm / 86,6 cm*
Genişlik	59,7 cm
Derinlik	58,9 cm
Kapasite (maks.)	7 kg**
Net ağırlık ( $\pm 4$ kg)	34 kg
Gerilim	Tip etiketine bakınız ***
Güç	
Ana Model Kodu	

\* Min. yükseklik: Ayarlanabilir ayakların kapalı olduğu yükseklik.  
Maks.yükseklik: Ayarlanabilir ayakların maksimum açılabilirdiği yükseklik.

\*\* Yıkama öncesi kuru çamaşır ağırlığı.

\*\*\* Tip etiketinin kurutma makinesi üzerindeki yeri için

### Bkz.2.1 Genel görünüm.

	Kurutma makinesinin kalitesini artırmak için önceden haber verilmeksizin teknik özelliklerde değişiklik yapılabilir.
	Kılavuzda yer alan şekiller şematik olup, ürünle bire bir uyum içinde olmayabilir.
	Kurutma makinesinin üzerinde bulunan işaretlemelerde veya kurutma makinesi ile birlikte verilen diğer basılı dokümanlarda beyan edilen değerler, ilgili standartlara göre laboratuvar ortamında elde edilen değerlerdir. Bu değerler, kurutma makinesinin kullanım ve ortam şartlarına göre değişebilir.

# 3. amařır kurutma makineniz

## 3.1 Genel grnm

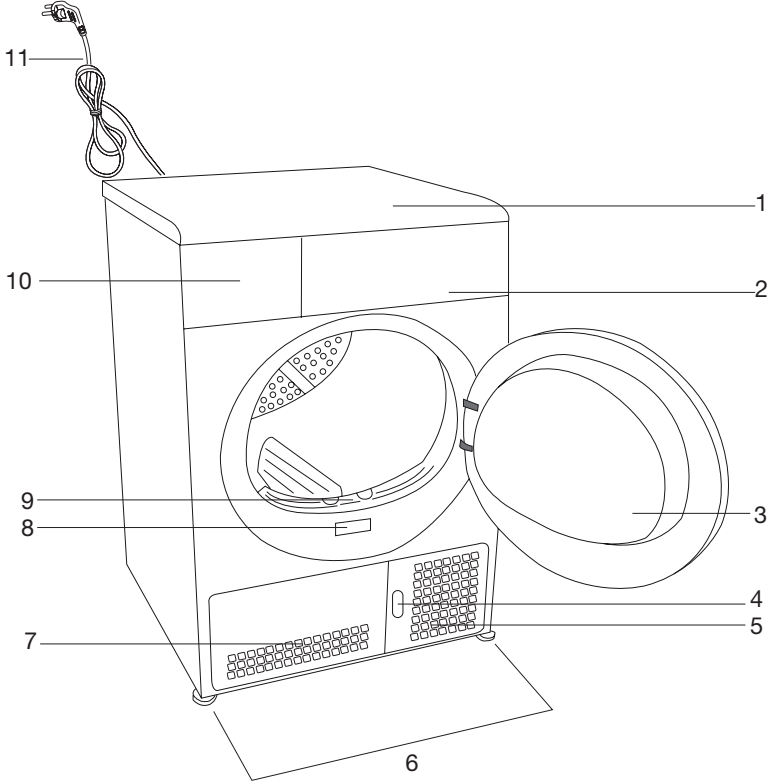

1. st tabla
2. Kontrol paneli
3. Ykleme kapađı
4. Tekmelik ama dđmesi
5. Havalandırma ızgaraları
6. Ayarlanabilir ayaklar
7. Tekmelik
8. Tip etiketi
9. Lif filtresi
10. Su tankı ekmecesi
11. Elektrik kablosu

## 3.2 Teslimat kapsamı

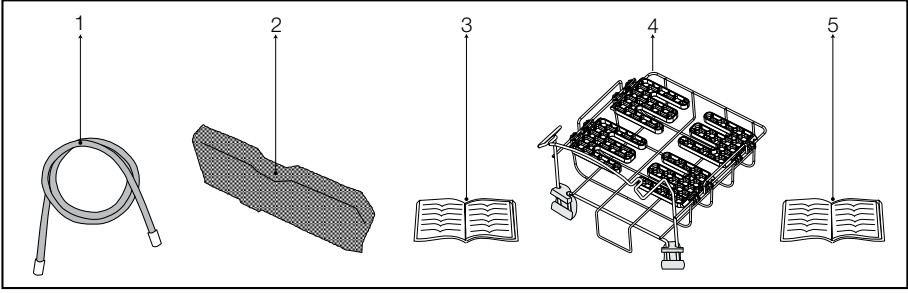

1. Su tahliye hortumu \*
2. Filtre çekmecesine yedek süngerini\*
3. Kullanma Kılavuzu
4. Kurutma sepeti\*
5. Kurutma sepeti kullanma kılavuzu\*

\*Makinenizin modeline göre makine ile birlikte verilebilir.

## 4. Kurulum

Kurutma makinesinin kurulumu için size en yakın Yetkili Servise başvurmadan önce, kullanma kılavuzundaki bilgilere bakarak elektrik tesisatı ve su giderinin uygun olmasına dikkat edin. **(Bkz.3.4 Su giderine bağlanması ve 3.6 Elektrik bağlantısı)** Uygun değilse ehliyetli bir elektrikçi ve tesisatçı çağırarak gerekli düzenlemeleri yaptırın.



Kurutma makinesinin yerleştirileceği yerin ve ayrıca elektrik ve atık su tesisatının hazırlanması müşteriye aittir.



Kurutma makinesini kurmadan önce üründe herhangi bir hasar olup olmadığını kontrol edin. Kurutma makinesi hasarlıysa kurulumunu yaptırmayın. Hasarlı ürünler güvenliğinizi için tehlike oluşturur.



Kurutma makinenizi çalıştırmadan önce 12 saat bekletin.

### 4.1 Kurulum için doğru yer

- Kurutma makinesini sabit ve düz bir zemine kurun.
- Kurutma makinesi ağırdır. Tek başınıza hareket ettirmeyin.
- Kurutma makinesini havalandırması iyi olan tozsuz bir ortamda çalıştırın.
- Kurutma makinesi ile zemin arasındaki boşluk; halı, tahta ve bant gibi malzemelerle azaltılmamalıdır.
- Kurutma makinesinin havalandırma ızgaralarının önünü kapatmayın.
- Kurutma makinesinin kurulumunun yapılacağı alanda yükleme kapağının açılmasına engel olacak kilitlenebilir, sürgülü veya menteşeli kapı bulunmamalıdır.
- Kurutma makinesi bir kez kurulduktan sonra, bağlantıların sabit kalması gerekir. Kurutma makinesi yerleştirirken arka duvarın herhangi bir yere (musluğa, prize vb.) dayanmamasına dikkat edin.
- Kurutma makinesi mobilyaların kenarlarına en az 1 cm boşluk kalacak şekilde yerleştirin.
- Kurutma makineniz +5°C ile +35°C arasında çalışmaya uygundur. Bu sıcaklık aralığı dışında çalışması durumunda kurutma makinenizin çalışması olumsuz yönde etkilenir ve zarar görür.
- Kurutma makinesi arka yüzeyi duvara bakacak şekilde yerleştirilmelidir.



Kurutma makinesini elektrik kablosunun üzerine koymayın.

## 4.2 Nakliye emniyet grubunun çıkarılması



Kurutma makinesinin ilk kullanımından önce nakliye emniyet grubunu çıkarın.

- Yükleme kapağını açın.
- Tambur içinde yer alan ve içerisinde strafor parça olan naylonu XX XX işaretli bölgeden tutun.
- Naylonu kendinize doğru çekerek nakliye emniyet grubunu çıkarın.

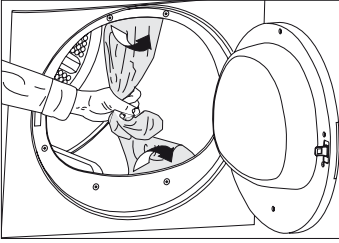

Tambur içerisinde nakliye emniyet grubuna ait herhangi bir parça kalmadığını kontrol edin.

## 4.3 Su giderine bağlanması

Yoğuşturucu ünitesi bulunan ürünlerde kurutma sırasında su tankında su birikir. Biriken suyu her kurutmadan sonra boşaltmanız gerekmektedir.

Su tankında biriken suyu periyodik olarak boşaltma işlemi yerine, makineyle birlikte verilen su tahliye hortumuyla doğrudan dışarı da verebilirsiniz.

## Su tahliye hortumunun bağlanması

- **1-2** Kurutma makinesinin arkasındaki hortumun ucunu bağlı olduğu yerden elle çekerek çıkarın. Hortumu çıkarmak için herhangi bir alet kullanmayın.
- **3** Makineyle birlikte verilen su tahliye hortumunun bir ucunu kurutma makinesindeki hortumu çıkardığınız yere takın.
- **4** Su tahliye hortumunun diğer ucunu doğrudan kirli su giderine ya da lavaboya sabitleyin.

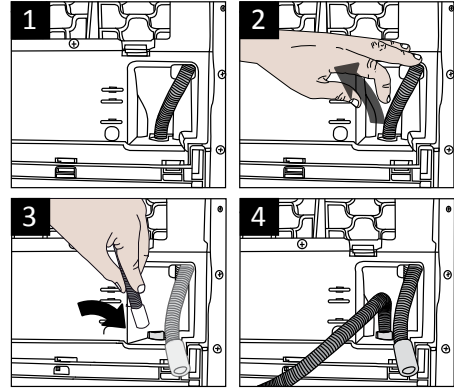

Hortum bağlantısı yerinden çıkmayacak şekilde yapılmalıdır. Su tahliyesi sırasında hortum yerinden çıkarsa evinizi su basacaktır.



Su tahliye hortumu en fazla 80 cm yükseğe takılmalıdır.



Su tahliye hortumunun giderle makine arasında kıvrılmaması, katlanmaması ve üzerine basılmamasına dikkat edilmelidir.

#### 4.4 Ayakların ayarlanması

- Kurutma makinesi daha sessiz ve titreşimsiz çalışabilmesi için ayakları üzerinde düzgün ve dengede durması gerekir. Ayakları ayarlayarak dengeyi sağlayın.
- Kurutma makinesi düz ve sağlam bir şekilde durana kadar ayakları sağa ve sola çevirerek ayarlayın.

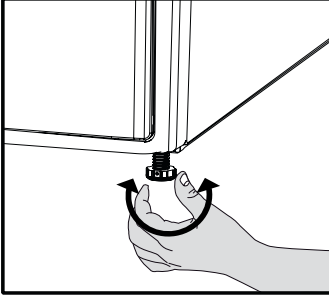

Ayarlanabilir ayakları kesinlikle yerinden sökmeyin.

#### 4.5 Elektrik bağlantısı

Kurulum esnasında elektrik bağlantısı ile ilgili uyulması gereken talimatlar için **(Bkz.2.1.1 Elektrik güvenliği)**

#### 4.6 Kurutma makinesinin taşınması

- Kurutma makinesini taşımadan önce, elektrik fişini prizden çekin.
- Kurutma makinesinin içinde kalan suyu tamamen tahliye edin.
- Ürünün direk tahliye bağlantısı yapılmış ise hortum bağlantılarını sökün.



Kurutma makinesini dik olarak taşınması önerilir. Dik olarak taşınmıyorsa, önden bakışa göre sağ tarafa eğilerek taşınması önerilir.

#### 4.7 Aydınlatma lambasının değişimi

Kurutma makinenizde tambur aydınlatma lambası kullanılıyor ise; Kurutma makinesinin aydınlatmasında kullanılan ampul/ LED'in değiştirilmesi için yetkili servise başvurun. Bu ürünlerdeki lamba ev aydınlatması kullanımına uygun değildir. Bu lambanın kullanım amacı; kullanıcının çamaşırlarını kurutma makinesine rahat bir şekilde yüklemesini sağlamaktır. Bu cihazda kullanılan lambalar, titreşim ve 50°C'nin üzerindeki sıcaklıklar gibi ağır fiziksel koşullara dayanabilmelidir.



## 5. Ön hazırlık

### 5.1 Kurutma makinesinde kurutulması uygun çamaşırlar

- Kurutulacak çamaşırların etiketindeki talimatlara mutlaka uyun. Sadece etiketinde "kurutma makinesinde kurutulabilir" yazan çamaşırları, uygun programları seçerek kurutun.

ÇAMAŞIR KURUTMA SEMBOLLERİ																					
	Kurutma Sembolleri		Kurutucuda kurutulabilir		Ütü İstemez		Hassas / Narin kurutma		Kurutucuda kurutulmaz		Kurutma yapılmaz		Kuru temizleme yapılmaz								
	Kurutma Sembol Ayarları		Herhangi bir sıcaklıkta		Yüksek sıcaklıkta		Orta sıcaklıkta		Düşük sıcaklıkta		Isı olmadan		Asarak kurutun		Sererek kurutun		Isiek asarak kurutun		Gölgede sererek kurutun		Kuru temizlemeye verilebilir
	Ütü		Ütü		Yüksek Sıcaklıkta ütülenir		Orta Sıcaklıkta ütülenir		Düşük Sıcaklıkta ütülenir		Ütülenmez		Buharsız ütülenir								
	Ütü		Kuru veya Buharlı		Maksimum ısı		200 °C		150 °C		110 °C		Ütülenmez		Buharsız ütülenir						

### 5.2 Kurutma makinesinde kurutulması uygun olmayan çamaşırlar



Narin nakış işli kumaşlar, yünlü, ipeklî çamaşırlar, hassas ve değerli kumaşlardan üretilmiş çamaşırlar, hava geçirmeyen çamaşırlar ve tül perdeler kurutma makinesinde kurutulmaya uygun değildir.

### 5.3 Kurutulacak çamaşırların hazırlanması

- Çamaşırlar yıkama sırasında iç içe geçmiş birbirine dolanmış olabilir. Çamaşırları kurutma makinesine koymadan önce birbirlerinden ayırın.
- Fermuar gibi metal aksesuarı olan çamaşırları ters çevirerek kurutun.
- Fermuarları, kancaları ve kopçaları kapatın, kılıfların düğmelerini ilikleyin.

## 5.4 Enerji tasarrufu için yapılması gerekenler

Aşağıdaki bilgiler, kurutma makinesini, ekolojik bir şekilde ve enerji tasarrufu sağlayarak kullanmanıza yardımcı olacaktır.

- Çamaşırlar yıkanırken mümkün olan en yüksek devirde sıkma yapın. Bu sayede kurutma süresini kısaltarak enerji tüketimini azaltmış olursunuz.
- Çamaşırları cinslerine ve kalınlıklarına göre ayırın. Aynı cins çamaşırları birlikte kurutun. Örneğin, ince mutfak havlusu ve masa örtükeri kalın banyo havlularından daha önce kurur.
- Program seçimi için kullanma kılavuzundaki tavsiyelere uyun.
- Kurutma işlemi sırasında gerek duymadıkça yükleme kapağını açmayın. Yükleme kapağını mutlaka açmanız gerekiyorsa uzun süre açık tutmayın.
- Kurutma makinesi çalışırken ıslak çamaşır eklemeyin.
- Lif Filtresini her kurutma öncesinde veya sonrasında temizleyin. **(Bkz.7.1 Lif Filtresi / Yükleme Kapağı İç Yüzeyi)**
- Yoğuşturuculu modellerde, yoğuşturucuyu en az ayda bir veya her 30 kurutmadan sonra düzenli olarak temizlemeye dikkat edin. **(Bkz.7.4 Yoğuşturucu temizliği)**
- Kurutma işlemi sırasında kurutma makinesinin bulunduğu ortamı iyi havalandırın.

## 5.5 Doğru yük kapasitesi

“Program seçimi ve tüketim tablosu”ndaki talimatlara uyun. Tabloda belirtilen kapasite değerlerinden fazla çamaşır yüklemeyin.

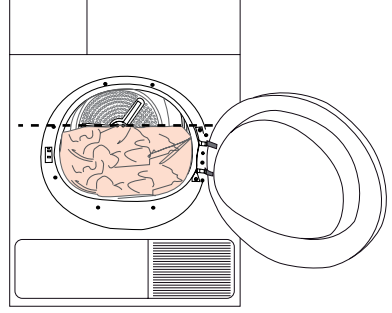

Kurutma makinesine, şekilde gösterilen seviyeden fazla çamaşır yüklenmesi önerilmez. Aşırı yükleme yapıldığında, makinenin kurutma performansı düşecektir. Ayrıca kurutma makinesi ve çamaşırlar hasar görebilir.

Aşağıdaki ağırlıklar örnek olarak verilmiştir.

Çamaşırlar	Yaklaşık ağırlıkları (gr)*
Pamuklu nevresim (2 kişilik)	1500
Nevresim (1 kişilik)	1000
Çarşaf (2 kişilik)	500
Çarşaf (1 kişilik)	350
Büyük masa örtüsü	700
Küçük masa örtüsü	250
Çay peçetesi	100
Banyo havlusu	700
El havlusu	350
Bluz	150
Pamuklu gömlek	300
Gömlek	250
Pamuklu elbise	500
Elbise	350
Kot pantolon	700
Mendil (10 Adet)	100
T-Shirt	125

\*Yukarıdaki tabloda çeşitli çamaşır tiplerinin yaklaşık kuru ağırlıkları verilmiştir. Kurutma makinesine yüklenecek çamaşır miktarını tabloyu kullanarak hesaplayın.

# 6. Ürünün çalıştırılması

## 6.1 Kontrol paneli

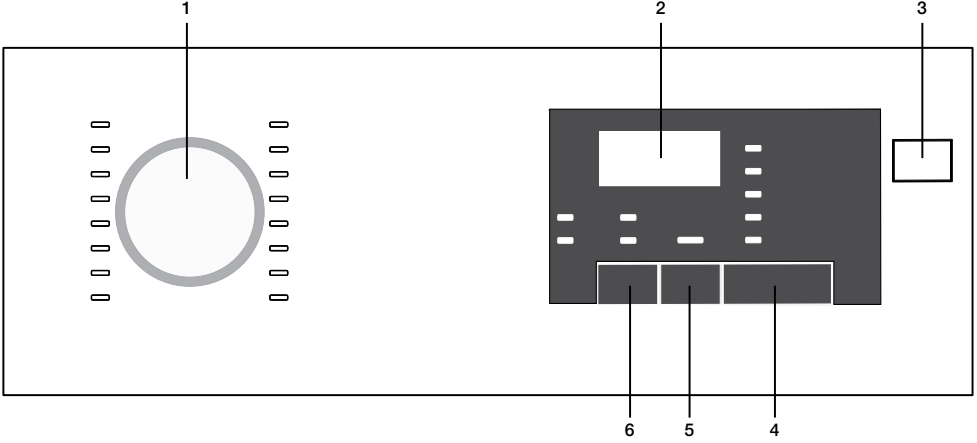

1. Program seçim düğmesi
2. Kalan zaman göstergesi
3. Açma /kapama düğmesi
4. Başla/bekle düğmesi
5. Bitiş süresi düğmesi
6. Sesli uyarı düğmesi

## 6.2 Ekran sembolleri

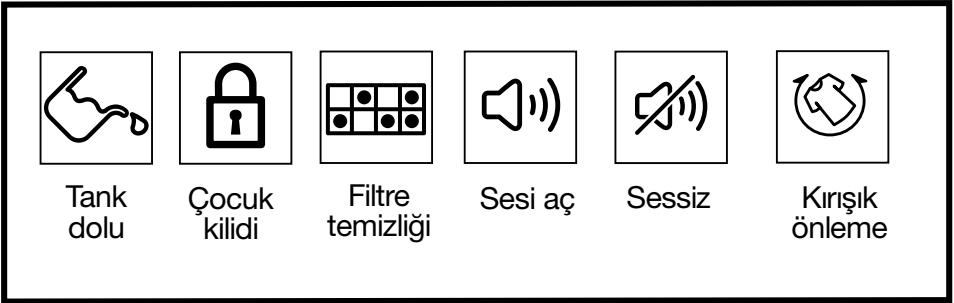

### 6.3 Makineyi hazırlama

1. Makinenin fişini takın.
2. Çamaşırları makinenin içine yerleştirin.
3. Açma/Kapama düğmesine basın.
4. Makineniz ilk açıldığında deklarasyon programı ile (pamuklu dolap kuruluğu) açılır.



**Açma / Kapama** düğmesine basılması programın başladığı anlamına gelmez. Programın başlaması için **Başla / Bekle** düğmesine basın.

Dolap Kuruluğu +	Normal çamaşırlar (Örn.:masa örtüleri, iç çamaşırlar), yine ütülemeden dolaba yerleştirilebilecek şekilde, ancak dolap kuruluğu seçeneğine göre daha fazla kurutulur.
Ütü Kuruluğu	Normal çamaşırlar (gömlekler, elbiseler vb.) ütülemeden dolaba kurutulur.



Ayrıntılı program bilgileri için bkz. "Program seçimi ve tüketim tablosu"..

### 6.4 Program seçimi

1. Kurutma derecelerinin yer aldığı aşağıdaki tablodan uygun programı belirleyin.
2. Program Seçim düğmesini kullanarak istediğiniz programı seçin.

Ekstra Kuru	Sadece pamuklu çamaşırlar, normal sıcaklıkta kurutulur. Kalın ve çok katlı çamaşırlar (havlular, çarşaf, kot pantolonlar vb.) ütülemeden dolaba yerleştirilebilecek şekilde kurutulur.
Dolap Kuruluğu	Normal çamaşırlar (masa örtüleri, iç çamaşırlar vb.) ütülemeden dolaba yerleştirilebilecek şekilde kurutulur.

### 6.5 Ana programlar

Kumaş tipine bağlı olarak aşağıda ana programlar mevcuttur.

#### Pamuklu

Dayanıklı çamaşırları bu programda kurutun. Normal sıcaklıkta kurutma yapar. Pamuklu çamaşırlarınız (çarşaf, nevresim takımı, havlu, bornoz vb.) için kullanmanız önerilir.

#### Sentetik

Çok dayanıklı olmayan çamaşırları bu programda kurutun. Sentetik çamaşırlarınız için kullanmanız önerilir.

## 6.6 İlave programlar

Makinede özel durumlar için aşağıdaki ilave programlar bulunmaktadır.



İlave programlar makinenizin özelliğine göre farklılık gösterebilir.



Kurutma makinesi programlarından daha iyi sonuç alabilmek için, çamaşırlarınızın çamaşır makinenizde uygun programla yıkanmış ve tavsiye edilen sıkma devrinde sıkıştırılmış olması gerekmektedir..

### Kot

Çamaşır makinesinde yüksek devirde sıkılmış kot giysileri kurutmak için kullanın.

### Spor

Sentetik, pamuklu veya karma kumaşlardan üretilmiş çamaşırları kurutmak için kullanın.

### Gömlek 15'

2 adet gömleği 15 dakikada ütüye hazır hale getirmek için bu programı kullanın.

### Bebek

Etiketi üzerinde kurutulabilir onayı olan bebek giysileri için kullanılan programdır.



Program sonunda gömleklere çok az da olsa nem kalabilir. Gömlekleri kurutma makinesinde bırakmamanız tavsiye edilir.

### Narin

Kurutmaya uygun narin çamaşırlarınızı veya elde yıkama önerilen çamaşırlarınızı (ipek bluzlar, ince iç çamaşırları vb.) düşük sıcaklıkta kurutabilirsiniz.



Narin çamaşırlarınızın, kırışmaması ve zarar görmemesi için çamaşır torbası içinde kurutulması önerilir. Program sona erdiğinde, giysilerinizi hemen makineden çıkarın ve kırışmaması için asın.

### Tazeleme

Sıcak hava vermeden 10 dakika süreyle sadece havalandırma yapar. Uzun süre kapalı kalmış pamuklu ve keten çamaşırları bu program sayesinde havalandırarak üstlerine sinmiş olan kokuyu giderebilirsiniz.





### Zaman programları

Düşük sıcaklıkta istenilen son kurutma derecesine ulaşmak için 10 dk,20 dk,40 dk ve 60 dk zaman programlarını seçebilirsiniz.



Bu programda makine, kurutma derecesinden bağımsız olarak ayarlanan süre kadar kurutma yapar.

## 6.7 Program seçimi ve tüketim tablosu

TR					
Programlar	Kapasite(kg)	Çamaşır makinesindeki sıkma devri (.Devir/dk)	Yaklaşık kalan nem miktarı	Kurutma süresi (dakika)	
Pamuklu / Renkli çamaşırlar					
 Ekstra kuru	7	1000	60 %	124	
 Dolap kuruluğu	7	1000	60 %	116	
 Ütü kuruluğu	7	1000	60 %	90	
Gömlek 15	0.5	1200	60 %	15	
Kot	4	1200	%50	80	
Spor	4	1000	%60	92	
Narin	2	600	%40	40	
Bebek	3	1000	60 %	65	
Sentetik çamaşırlar					
 Dolap kuruluğu	3.5	800	40 %	45	
 Ütü kuruluğu	3.5	800	40 %	35	
Enerji tüketim değerleri					
Programlar	Kapasite(kg)	Çamaşır makinesindeki sıkma devri (Devir/ .dk)	Yaklaşık kalan nem miktarı	Enerji tüketim değeri kWh	
*Pamuklu dolap kuruluğu	7	1000	60 %	4,17	
Pamuklu ütü kuruluğu	7	1000	60 %	3,25	
Sentetik dolap kuruluğu	3.5	800	40 %	1,42	
"Kapalı Modda", elektrik tüketimi PO (W)				0,5	
"Açık Bırakma" modunda elektrik tüketimi PL (W)				1,0	

	Pamuklu dolap programı" etikette ve ürün fişinde bilgilerin" verildiği, tam ve yarım yükte kullanılacak standart kurutma programıdır. Bu program, normal ıslak pamuklu yüklerin kurutulmasında kullanılan enerji tüketimi açısından en verimli .programdır
--	--

\* : Enerji Etiketleri standart programı (EN 61121:2012)

Tablodaki tüm değerler EN 61121:2012 standardına göre tespit edilmiştir. Tüketim değerleri çamaşır cinsi, sıkma devri, ortam şartları ve voltaj değerlerindeki değişimlere bağlı olarak tablodaki değerlerden farklılık gösterebilir.

## 6.8 Yardımcı fonksiyonlar

Sesli uyarı iptal

Kurutma makinesi, program tamamlandığında sesli uyarıda bulunur. Eğer sesli uyarı yapmasını istemiyorsanız “Sesli Uyarı” düğmesine basın. Sesli uyarı düğmesine bastığınızda ışığı yanar ve program tamamlandığında sesli uyarı yapmaz.



Bu fonksiyonu program başlamadan önce ya da program başladıktan sonra seçebilirsiniz.

## 6.9 Uyarı sembolleri



Uyarı sembolleri makinenizin modeline göre farklılık gösterebilir.

## Lif filtresi temizliği

Program tamamlandığında filtrenin temizlenmesi gerektiğini gösteren uyarı ledi yanar.

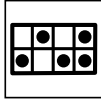

Filtre temizliği ledi sürekli yanıp sönüyorsa “Sorun giderme” bölümüne bakın.

## Su tankı

Program tamamlandığında su tankının boşaltılması gerektiğini gösteren uyarı ledi yanar. Program devam ederken su tankı dolarsa, uyarı ledi yanıp sönmeye başlar ve makine beklemeye geçer. Bu durumda su tankındaki suyu boşaltın ve **Başla / Bekle** düğmesine basarak programı başlatın. Uyarı ledi söner ve program kaldığı yerden devam eder.



## Yükleme kapağı açık

Kurutma makinesinin yükleme kapağı açikken **Başla/Bekle** ledi yanıp söner.

## Bitiş süresi

**Bitiş süresi** fonksiyonuyla programın bitiş süresini 24 saate kadar erteleyebilirsiniz.

1. Yükleme kapağını açıp çamaşırları yerleştirin.
2. Kurutma programını seçin.
3. **Bitiş süresi** seçim düğmesine basarak istediğiniz geciktirme süresini ayarlayın. **Bitiş süresi** ledi yanar. (Düğmeye basılı tutulduğunda **Bitiş süresi** aralıksız ilerler).
4. **Başla / Bekle** düğmesine basın. **Bitiş süresi** geri sayımı başlar. Görüntülenen gecikme süresinin ortasındaki “:” işareti yanıp söner.





Bitiş süresi boyunca çamaşır ilave edebilir ya da çıkarabilirsiniz. Ekranda görünen süre, normal kurutma süresiyle bitiş süresinin toplamıdır. Geri sayımın sonunda bitiş süresi ledi söner, kurutma başlar ve kurutma ledi yanar.

**Bitiş süresinin değiştirilmesi**  
Geri sayım işlemi sırasında süreyi değiştirmek isterseniz:

1. **Açma/Kapama** düğmesine basarak programı iptal edin. **Açma/Kapama** düğmesine basarak kurutma makinesini tekrar açın. Kurutma makineniz ilk açıldığında deklarasyon programı ile (pamuklu dolap kuruluğu) açılır.
2. **Program Seçim** düğmesini kullanarak istediğiniz programı seçin.
3. İsteddiğiniz süre için **Bitiş süresi** değiştirme işlemi tekrarlayın.
4. **Başla / Bekle** düğmesine basarak programı başlatın.

Bitiş süresi fonksiyonunun iptal edilmesi

Bitiş süresi uyarı geri sayımını iptal etmek ve programı derhal başlatmak isterseniz:

1. **Açma/Kapama** düğmesine basarak programı iptal edin. **Açma/Kapama** düğmesine basarak kurutma makinesini tekrar açın. Kurutma makineniz ilk açıldığında deklarasyon programı ile (pamuklu dolap kuruluğu) açılır.

2. **Program Seçim** düğmesini kullanarak istediğiniz programı seçin.
3. **Başla / Bekle** düğmesine basarak programı başlatın.

### 6.10 Programın başlatılması

Başla/Bekle düğmesine basarak programı başlatın.

Programın başladığını belirten **Başla / Bekle ledi** ve **Kurutma ledi** yanar. Kalan sürenin ortasındaki ":" işareti yanıp sönmeye başlar.

### 6.11 Çocuk Kilidi

Makinede, program çalışırken düğmelerine basıldığında makinenin program akışının etkilenmesini önleyen çocuk kilidi bulunmaktadır. Çocuk Kilidi etkinken, panelde bulunan **Açma/Kapama** düğmesi dışındaki tüm düğmeler devre dışı kalır.

Çocuk kilidini etkinleştirmek için **Sesli Uyarı** düğmesi ve **Bitiş süresi** düğmesine aynı anda 3 saniye boyunca basın.

Program bittikten sonra yeni bir program başlatabilmek veya programa müdahale edebilmek için çocuk kilidini devreden çıkarmak gerekir. **Çocuk kilidini devreden çıkarmak için** aynı düğmelere tekrar 3 saniye boyunca basın.



**Çocuk Kilidi** etkinleştirildiğinde ekrandaki kilit ledi yanar.



Makine **Açma/Kapama** düğmesiyle kapatılıp yeniden açıldığında çocuk kilidi devreden çıkar.

Çocuk kilidi aktifken herhangi bir düğmeye basıldığında (**Açma/Kapama** düğmesi hariç) ya da **Program Seçme** düğmesi çevirildiğinde uyarı sesi duyulur.

## 6.12 Programın başlatıldıktan sonra değiştirilmesi

Makine çalışmaya başladıktan sonra, seçtiğiniz programı değiştirerek çamaşırları farklı bir programda kurutabilirsiniz

1. Örneğin Ütü Kuruluşu yerine Ekstra Kuru programını seçmek için **Başla / Bekle** düğmesine basarak programı durdurun.
2. **Program Seçim** düğmesini çevirerek Ekstra Kuru programını seçin.
3. **Başla / Bekle** düğmesi ne basarak programı başlatın.

### Bekleme durumunda çamaşır ekleme ve çıkarma

Kurutma programı başladıktan sonra makineye çamaşır eklemek veya çıkarmak isterseniz:

1. **Başla/Bekle** düğmesine basarak makineyi Bekle konumuna alın. Kurutma işlemi durur.
2. Yükleme kapağını açın, çamaşır ekledikten veya çıkardıktan sonra yükleme kapağını kapayın.
3. **Başla/Bekle** düğmesine basarak programı başlatın.



Kurutma işlemi başladıktan sonra yapılan çamaşır ekleme işlemi, makine içinde kurumuş çamaşırların ıslak çamaşırlarla karışmasına ve işlem sonunda çamaşırların nemli kalmasına neden olabilir..



Çamaşır kurutma sırasında çamaşır ekleme ve çıkarma işlemi istenildiği kadar tekrarlanabilir. Fakat bu işlem, kurutma işlemini sürekli kesintiye uğratacağından program süresinin uzamasına ve enerji tüketiminin artmasına neden olur. Bu nedenle çamaşır ekleme işleminin program başlamadan önce yapılması tavsiye edilir.



Makineniz bekleme durumunda iken program seçme düğmesinin konumu değiştirilerek yeni bir program seçilirse, çalışan program sonlanır.



Devam eden bir program sırasında çamaşır eklerken veya çıkarırken, tamburun iç yüzeyine temas etmeyin. Tambur yüzeyi sıcaktır.

## 6.13 Programın iptal edilmesi

Makine çalışmaya başladıktan sonra, herhangi bir nedenle programı iptal edip kurutma işlemine son vermek istediğinizde **Açma/Kapama** düğmesine basın.



Makine çalışırken programı iptal ettiğinizde makinenin içi aşırı sıcak olacağından havalandırma programını çalıştırarak soğumasını sağlayın.

## 6.14 Program sonu

Program sona erdiğinde program takip göstergesindeki **Son/ Kırışık Öleme, Lif Filtresi Temizliđi ve Su Tankı Uyarı** ledleri yanar.Yükleme kapađı açılabilir ve makine ikinci bir çalışmaya hazır hale gelir. Makineyi kapamak için **Açma / Kapama** düğmesine basın.



Program tamamlandıktan sonra çamaşırlar çıkarılmadıđı takdirde kurutma makinesinde kalan çamaşırların kırışmasını önlemek amacıyla 2 saat süreli kırışık önleme programı devreye girer.



Her kurutma sonunda lif filtresini temizleyin. (Bkz. "Lif filtresi ve Yüklem kapađı iç yüzeyi")



Her kurutma sonunda su tankını boşaltın. (Bkz. "Su tankının boşaltılması")

## 7. Bakım ve temizlik

Düzenli aralıklarla temizlenmesi halinde ürünün kullanım ömrü uzar ve sık karşılaşılan sorunlar azalır.



Bakım ve temizlik işlemleri sırasında (kontrol paneli, gövde, vb.) cihazın fişi takılı olmamalıdır.

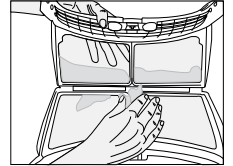
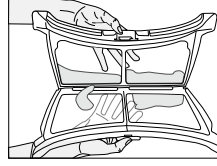
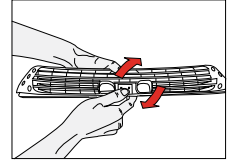
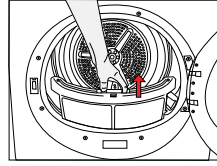

### 7.1 Lif Filtresi / Yükleme Kapağı İç Yüzeyi

Kurutma işlemi boyunca çamaşırdan ayrılıp havaya karışan tüy ve lifler Lif Filtresi tarafından toplanır.



Lifler genellikle giyinme ve yıkama sırasında oluşur.



Her kurutma işleminden sonra lif filtresini ve yükleme kapağının iç yüzeylerini mutlaka temizleyin.



Filtre yuvasını elektrikli süpürgeyle temizleyebilirsiniz.

Lif filtresini temizlemek için:

1. Yükleme kapağını açın.
2. Lif filtresini yukarı doğru çekerek çıkarın ve filtreyi açın.
3. Tüyleri, lifleri ve pamuk topaklarını elle ya da yumuşak bir bezle temizleyin.
4. Lif filtresini kapayın ve yerine yerleştirin.



Makineyi belli bir süre kullandıktan sonra filtre gözeneklerinde tıkanıklığa neden olacak bir tabaka oluşabilir. Filtre yüzeyinde oluşan bu tabakayı ılık suyla yıkayarak temizleyin. Yerine takmadan önce filtreyi iyice kurutun.

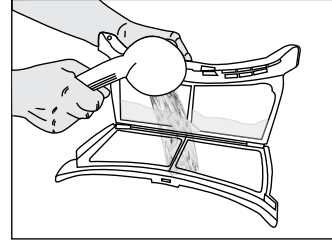

Yükleme kapağının tüm iç yüzeylerini ve contasını temizleyin.

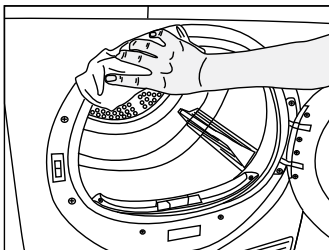
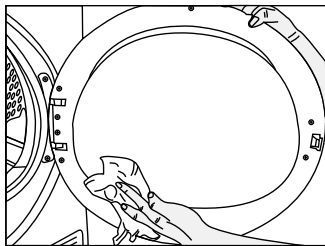

## 7.2 Sensörlerin temizlenmesi

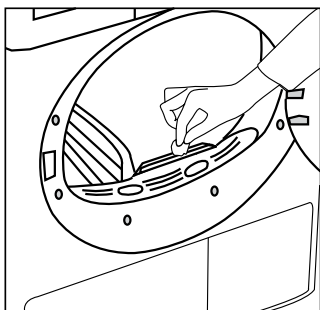

Makinenin içinde, çamaşırın kuru olup olmadığını algılayan nem sensörleri bulunmaktadır.

Sensörleri temizlemek için:

1. Makinenin yükleme kapağını açın.
2. Kurutma işleminden dolayı makine hala sıcaksa soğumasını bekleyin.
3. Sensörün metal yüzeylerini sirkeyle ıslatılmış yumuşak bir bezle silin ve kurulayın.



Yangın ve patlama tehlikesi nedeniyle, sensörleri temizlerken çözelti maddesi, temizleme maddesi veya benzeri maddeler kullanmayın!

## 7.3 Su tankının boşaltılması

Kurutma sırasında nem çamaşırdan alınarak yoğunlaştırulur ve ortaya çıkan su, su tankında birikir. Her kurutmadan sonra su tankını boşaltın.



Yoğuşturulan su, içme suyu değildir!



Su tankını program çalışırken kesinlikle yerinden çıkarmayın!

Su tankını boşaltmayı unutursanız sonraki kurutmalar sırasında su tankı tamamen dolduğunda makine durur ve Su Tankı uyarı sembolü yanıp söner. Bu durumda su tankını boşaltın ve kurutma işlemine devam etmek için Başla / Bekle / İptal düğmesine basın.

Su tankını boşaltmak için:

1. Çekmeceyi çekerek su tankını dikkatlice çıkarın.

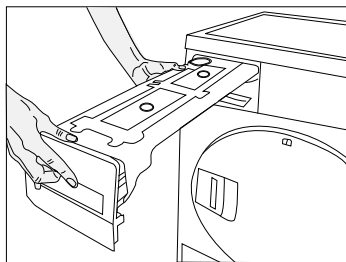

Sensörün metal yüzeylerini yılda 4 kez temizleyin.



Sensörün metal yüzeylerini temizlerken metal aletler kullanmayın.

2. Su tankındaki suyu dökün.

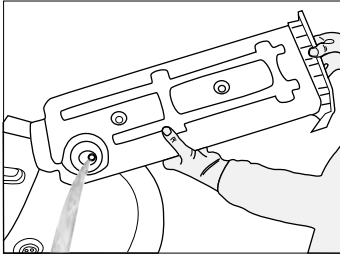

3. Su tankındaki hunide lif birikimi oluşmuş ise suya tutarak temizleyin.

4. Su tankını yerine yerleştirin.

### 7.4 Yoğuşturucu temizliği

Sıcak ve nemli hava yoğuşturucu içinde odanın soğuk havası ile soğutulur. Bu sayede makinenin içinde dolaşan nemli hava yoğuşur ve su tankı içine pompalanır.



Yoğuşturucuyu her 30 kurutmada veya ayda bir kez temizleyin

Yoğuşturucuyu temizlemek için;

1. Kurutma işlemi yapılmış ise soğuması için makinenin kapağını açın ve bekleyin.

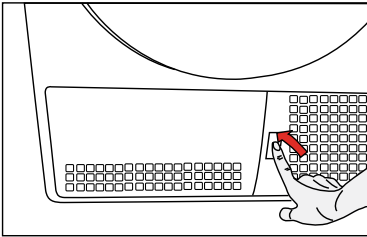

2. Tekmeliği açtıktan sonra 2 adet yoğuşturucu kapak kilidini açın.

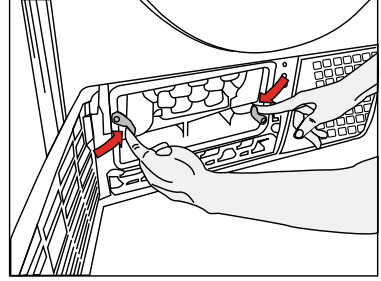

3. Yoğuşturucuyu dışarı çekin.

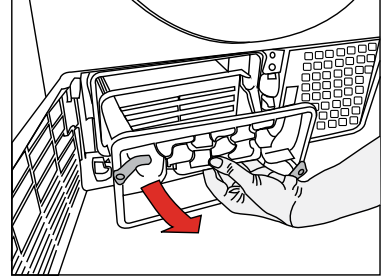

4. Duş yardımı ile basınçlı su uygulayarak yoğuşturucuyu temizleyin ve suların süzülmesini bekleyin.

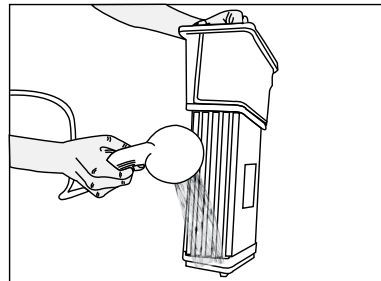
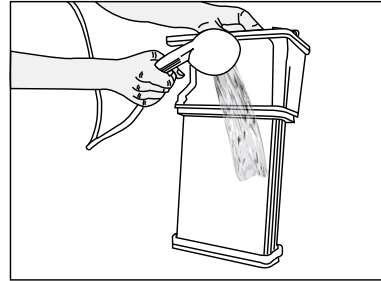

5. Yoğurturucuyu, yerine yerleřtirin.  
2 adet kilidi kapatın ve tam oturduđuna emin olun.

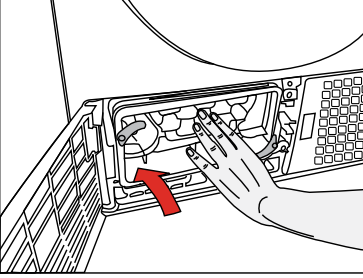

6. Tekmelik kapađını kapatın.

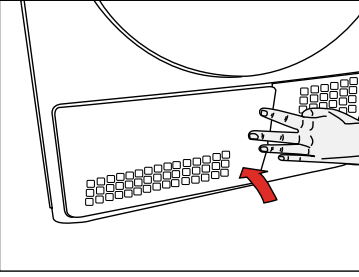

## 8. Sorun giderme

Kurutma işlemi uzun sürüyor.

- Lif filtresinin gözenekleri tıkanmış olabilir. >>> *Filtreyi ılık suyla yıkayın.*
- Yoğuşturucu tıkanmış olabilir. >>> *Yoğuşturucuyu yıkayın.*
- Makinenin önündeki havalandırma ızgaraları kapalı olabilir. >>> *Havalandırma ızgaralarının önünde havalandırmayı engelleyen eşya varsa kaldırın.*
- Makinenin kurulduğu alan çok küçük olduğu için havalandırma yetersiz olabilir. >>> *Oda sıcaklığının çok yükselmemesi için kapı veya pencereleri açın.*
- Nem sensöründe kireç tabakası oluşmuş olabilir. >>> *Nem sensörünü temizleyin.*
- Aşırı çamaşır yüklenmiş olabilir. >>> *Kurutma makinesini aşırı yüklemeyin.*
- Çamaşırler yeterli derecede sıkılmamış olabilir. >>> *Çamaşır makinesinde daha yüksek devirde sıkma yapın.*

Kurutma sonunda çamaşırler nemli çıkıyor.



Kurutma sonunda çıkan sıcak çamaşırler gerçekte olduklarından daha nemli hissedilirler..

- Çamaşır cinsine uygun program kullanılmamış olabilir.>>> *Çamaşırlerin üzerindeki bakım etiketlerini kontrol ederek çamaşırlerin cinsine uygun bir program seçin veya ilave olarak zaman programlarını kullanın.*
- Lif filtresinin gözenekleri tıkanmış olabilir. >>> *Filtreyi ılık suyla yıkayın.*
- Yoğuşturucu tıkanmış olabilir. >>> *Yoğuşturucuyu yıkayın.*
- Aşırı çamaşır yüklenmiş olabilir. >>> *Kurutma makinesini aşırı yüklemeyin.*
- Çamaşırler yeterli derecede sıkılmamış olabilir. >>> *Çamaşır makinesinde daha yüksek devirde sıkma yapın.*

Kurutma makinesi açılmıyor veya program başlatılmıyor. Kurutma makinesi ayarlandığında devreye girmiyor.

- Elektrik fişi takılmamış olabilir. >>> *Elektrik fişinin takılı olduğundan emin olun.*
- Yükleme kapağı açık kalmış olabilir. >>> *Yükleme kapağının doğru bir şekilde kapandığından emin olun.*
- Program ayarlanmamış ya da Başla / Bekle düğmesine basılmamış olabilir. >>> *Programın ayarlandığından ve Bekle konumunda olmadığından emin olun.*
- Çocuk kilidi devrede olabilir. >>> *Çocuk kilidini devreden çıkarın.*

Program nedensiz olarak yarıda kesildi.

- Yükleme kapağı tam kapanmamış olabilir. >>> *Yükleme kapağının doğru bir şekilde kapandığından emin olun.*
- Elektrik kesintisi yaşanmış olabilir. >>> *Programı başlatmak için Başla / Bekle düğmesine basın.*
- Su tankı dolu olabilir. >>> *Su tankını boşaltın.*



### Çamaşırlar çekmiş, keçeleşmiş veya bozulmuş.

- Çamaşır cinsine uygun program kullanılmamış olabilir. >>> *Çamaşırların üzerindeki bakım etiketlerini kontrol ederek çamaşırların cinsine uygun bir program seçin.*

### Kurutma makinesinin içindeki aydınlatma yanmıyor. (Lambalı modellerde)

- Kurutma makinesi Açma / Kapama / İptal düğmesiyle açılmamış olabilir. >>> *Kurutma makinesinin açık konumda olduğundan emin olun.*
- Lamba bozuk olabilir. >>> *Lambanın değiştirilmesi için Yetkili Servise başvurun.*

### Filtre temizleme uyarı sembolü yanıyor.

- Lif filtresi temizlenmemiş olabilir. >>> *Filtreyi temizleyin.*

### Filtre temizleme uyarı sembolü yanıp sönüyor.

- Filtre yuvası lifle tıkanmış olabilir. >>> *Filtre yuvasını temizleyin.*
- Lif filtresi gözeneklerinde tıkanıklığa sebep olacak bir tabaka oluşmuş olabilir. >>> *Filtreyi ılık suyla yıkayın.*
- Yoğuşturucu tıkanmış olabilir. >>> *Yoğuşturucuyu yıkayın.*

### Yükleme kapağından su akıyor

- Yükleme kapağının iç yüzeylerinde ve yükleme kapağı contasının yüzeylerinde lif birikmiş olabilir. >>> *Yükleme kapağının iç yüzeylerini ve yükleme kapağı contasının yüzeylerini temizleyin.*

### Yükleme kapağı kendiliğinden açılıyor.

- Yükleme kapağı tam kapanmamış olabilir. >>> *Yükleme kapağını kapanma sesini duyana kadar itin.*

### Su tankı uyarı sembolü yanıyor/yanıp sönüyor.

- Su tankı dolu olabilir. >>> *Su tankını boşaltın.*
- Su boşaltma hortumu katlanmış olabilir. >>> *Ürün doğrudan su giderine bağlıysa su boşaltma hortumunu kontrol edin.*



Bu bölümdeki talimatları uygulamanıza rağmen sorunu gideremezseniz ürünü satın aldığınız bayi ya da Yetkili Servise başvurun. Çalışmayan ürünü kendiniz onarmayı asla denemeyin





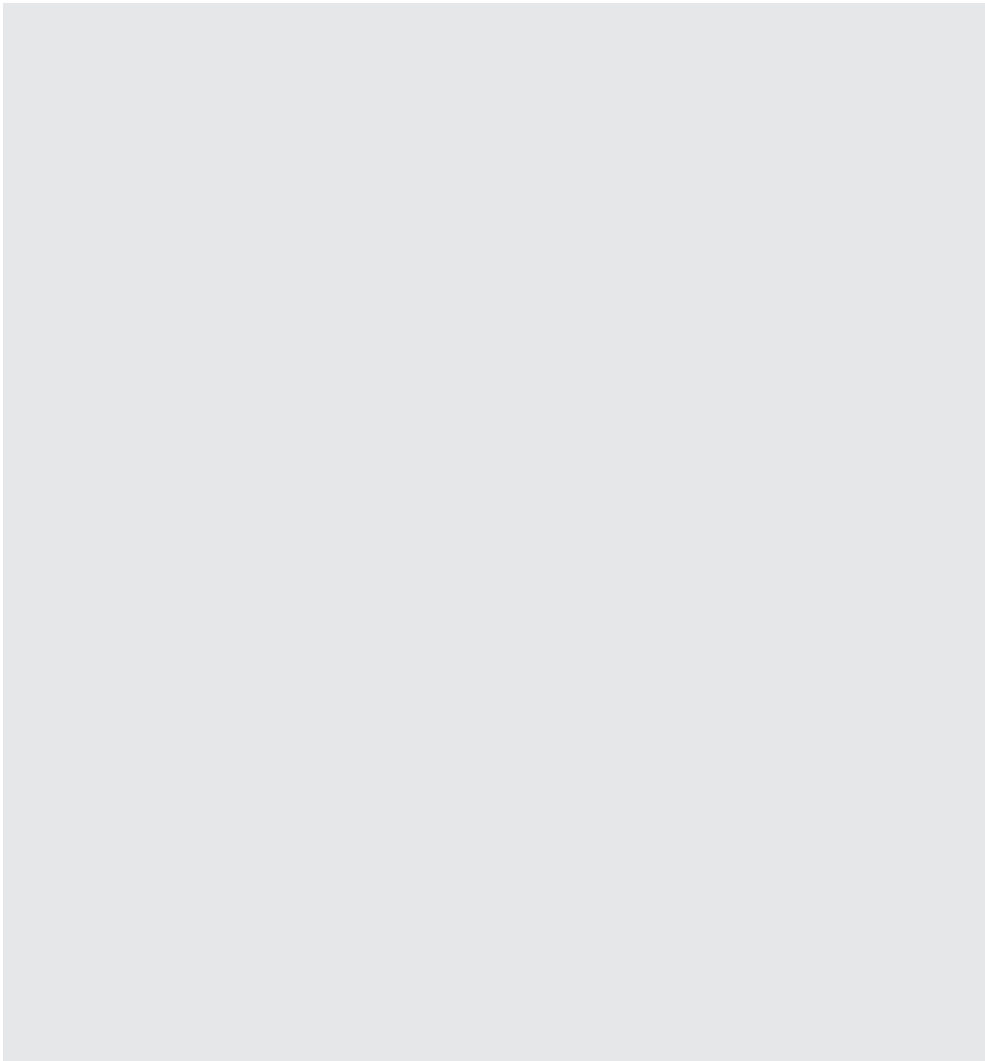

FOR A GOOD REASON

**GRUNDIG**

[www.grundig.com](http://www.grundig.com)

Document Number 2960311244\_KM/020118.1546