

AUS GUTEM GRUND
GRUNDIG

STAUBSAUGER
VCC 7750 A



DE

EN

TR

ES

FR

HR

PL

FI

NO

DA

SV



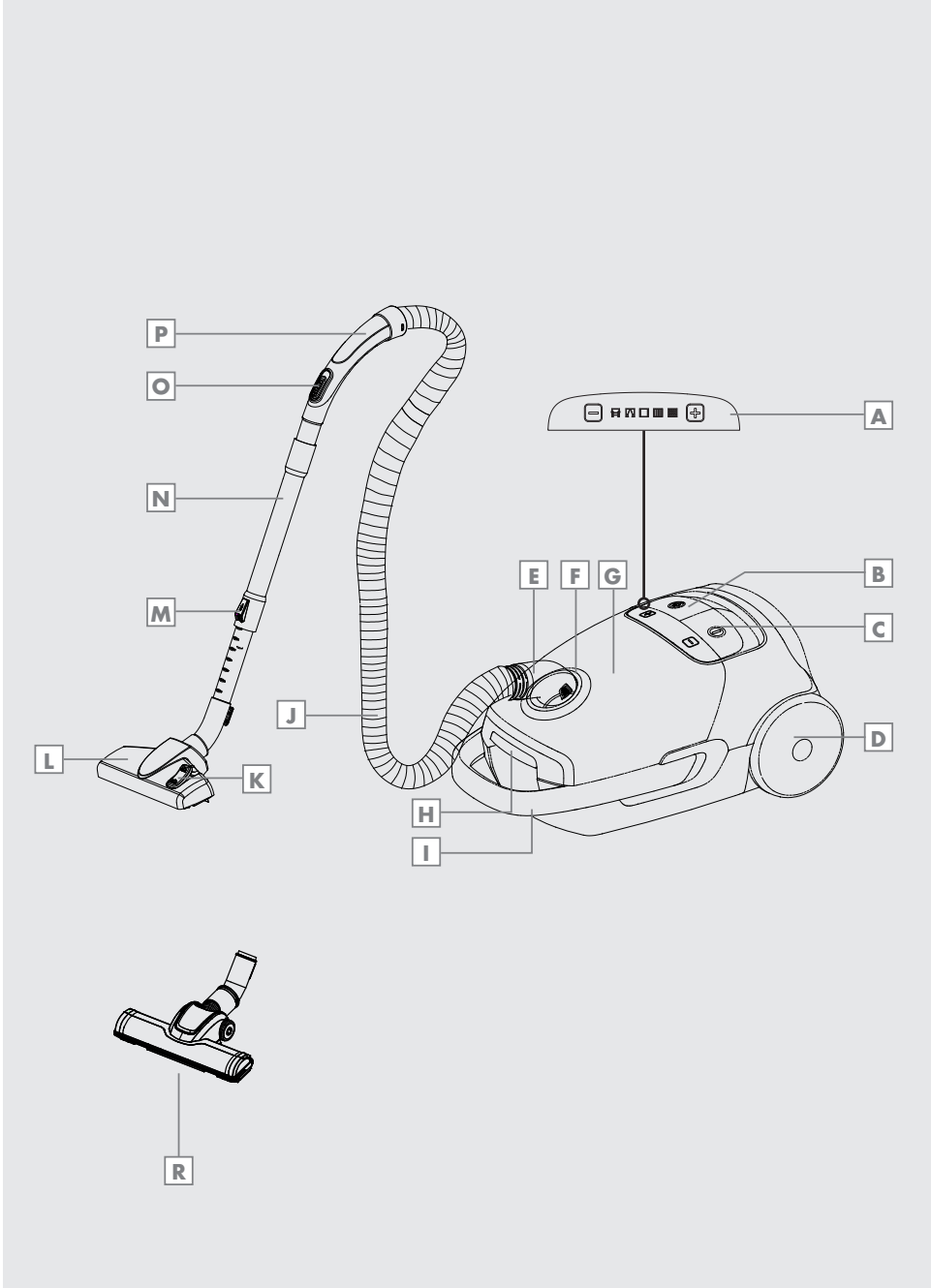

DEUTSCH 05–13

ENGLISH 14–21

TÜRKÇE 22–30

ESPAÑOL 31–39

FRANÇAIS 40–48

HRVATSKI 49–57

POLSKI 58–66

SUOMI 67–75

NORSK 76–83

DANSK 84–91

SVENSKA 92–100

Lesen Sie diese Bedienungsanleitung sorgfältig, bevor Sie das Gerät benutzen! Befolgen Sie alle Sicherheitshinweise, um Schäden wegen falscher Benutzung zu vermeiden!

Bewahren Sie die Bedienungsanleitung zum späteren Nachschlagen auf. Sollte das Gerät an Dritte weitergegeben werden, so muss diese Bedienungsanleitung ebenfalls mit ausgehändigt werden.

- Dieses Gerät ist nur für den häuslichen Gebrauch bestimmt. Bei unsachgemäßer Benutzung erlischt die Garantie.
- Um Schäden und Gefahren durch nicht sachgemäßen Gebrauch zu vermeiden, bitte die Bedienungsanleitung beachten.
- Keine nassen Oberflächen reinigen und keine nassen Objekte aufsaugen.
- Das Gerät nicht in feuchter Umgebung verwenden.
- Das Gerät nicht mit nassen Händen bedienen.
- Das Gerät ist zum Aufsaugen von Schmutz und Staubpartikeln bestimmt. Keine großen Objekte aufsaugen, die das Gerät blockieren und beschädigen könnten.
- Keine Zigarettenstummel, Kaminasche oder Streichhölzer aufsaugen. Dies könnte einen Brand verursachen.
- Das Gerät ist nicht zum Reinigen von Menschen oder Tieren bestimmt.
- Keine Gegenstände in die Ansaugöffnung einführen. Die Ansaugöffnung stets freihalten.
- Das Gerät nicht aufrecht stellen, solange gesaugt wird.
- Das Gerät nicht über das Netzkabel rollen.
- Schließen Sie keine Türen über dem Netzkabel.
- Das Netzkabel nicht über scharfe Kanten ziehen und nicht quetschen.
- Wenn das Gerät in einen anderen Raum bewegt wird, stets den Netzstecker ziehen und das Gerät am Handgriff tragen.
- Das Gerät niemals bewegen, indem Sie es am Netzkabel ziehen.
- Das Gerät niemals ohne Staubbeutel oder Filter betreiben.
- Den Filter bei Bedarf wechseln.
- Wechseln Sie stets den Staubbeutel, wenn die Anzeige auf Rot wechselt.

- Für den Austausch nur Originalzubehör von GRUNDIG oder Staubbeutel der Firma Swirl® verwenden.
- Vor dem Reinigen des Gerätes oder anderen Pflegemaßnahmen muss stets der Netzstecker gezogen werden.
- Befindet sich kein Staubbeutel im Gerät, kann der Deckel des Staubbehälters nicht geschlossen werden. Wenden Sie keine Gewalt an.
- Den Gebrauch von Verlängerungskabeln oder Steckerleisten vermeiden. Den Stecker des Netzkabels nach Möglichkeit direkt in die Steckdose stecken.
- Nach Gebrauch den Netzstecker ziehen. Stecker nicht am Kabel aus der Steckdose ziehen.
- Das Gerät darf nicht in Betrieb genommen werden, wenn es sichtbare Schäden aufweist. Dies gilt auch für ein Gerät, das versehentlich nass geworden ist. Wenden Sie sich in solchen Fällen an Ihren Fachhändler.
- Unsere GRUNDIG Haushaltsgeräte entsprechen den geltenden Sicherheitsnormen. Wenn das Gerät oder das Netzkabel beschädigt ist, muss es vom Händler, einem Service-Zentrum oder von einer gleichwertig qualifizierten und autorisierten Person repariert oder ausgetauscht werden, um Gefährdungen zu vermeiden. Fehlerhafte oder unqualifizierte Reparaturen können Gefahren und Risiken für den Benutzer verursachen.
- Das Gerät von Kindern fernhalten.
- Dieses Gerät kann von Kindern ab 8 Jahren sowie von Personen mit reduzierten physischen, sensorischen oder mentalen Fähigkeiten oder Mangel an Erfahrung und/oder Wissen benutzt werden, wenn sie beaufsichtigt oder bezüglich des sicheren Gebrauchs des Gerätes unterwiesen wurden und die daraus resultierenden Gefahren verstanden haben. Kinder dürfen nicht mit dem Gerät spielen. Reinigung und Benutzer-Wartung dürfen nicht durch Kinder durchgeführt werden, es sei denn, sie sind beaufsichtigt.
- Das Gerät auf keinen Fall öffnen. Für Schäden, die durch unsachgemäße Eingriffe entstehen, geht der Anspruch auf Gewährleistung verloren.

Sehr geehrte Kundin, sehr geehrter Kunde,

herzlichen Glückwunsch zum Erwerb Ihres neuen Bodenstaubsaugers VCC 7750 A.

Bitte lesen Sie die folgenden Anweisungen aufmerksam, um sicherzustellen, dass Sie Ihr Qualitätsprodukt von GRUNDIG viele Jahre benutzen können.

Verantwortungsbewusstes Handeln!



GRUNDIG setzt intern wie auch bei unseren Lieferanten auf vertraglich zugesicherte soziale Arbeitsbedingungen mit fairem Lohn, auf effizienten Rohstoffeinsatz bei stetiger Abfallreduzierung von meh-

rereren Tonnen Plastik pro Jahr - und auf mindestens 5 Jahre Verfügbarkeit sämtlichen Zubehörs.

Für eine lebenswerte Zukunft.
Aus gutem Grund. Grundig.

Bedienelemente und Einzelteile

- A** Display und berührungsgesteuertes Bedienfeld
- B** Taste zur Kabelaufwicklung
- C** Ein-/Austaste
- D** Rad
- E** Schlauchkappe
- F** Ansaugdüse
- G** Obere Abdeckung
- H** Taste zum Öffnen des Auffangbehälters
- I** Tragegriff
- J** Schlauch
- K** Einstellriegel der Parkett-/Teppichbürste
- L** Parkett-/Teppichbürste (Kombibodenbürste)
- M** Teleskoprohrverstellung
- N** Teleskoprohr
- O** Saugregler
- P** Handgriff
- R** Hartbodenbürste

Einsetzen und Entfernen des Schlauches

- 1 Um den Schlauch **J** einzusetzen, den Schlauchanschluss **E** in Richtung des Pfeils in den Steckplatz **F** drücken.

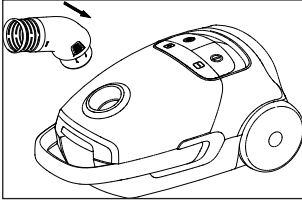

- Die Klemmen des Schlauchanschlusses **E** müssen einrasten.
- 2 Um den Schlauch **J** zu entfernen, auf die Klemmen des Schlauchanschlusses **E** drücken und den Schlauch abziehen.

Einsetzen und Entfernen des Teleskoprohres

- 1 Das Teleskoprohr **N** in den Handgriff **P** einsetzen.
- 2 Teleskoprohr **N** zum Entfernen aus dem Handgriff **P** ziehen.
- 3 Um die Länge des Teleskoprohres **N** einzustellen, die Teleskoprohrverstellung **M** in der Richtung des Pfeils drücken und am Ende des Teiles ziehen.

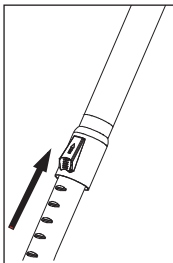

Parkett-/Teppichbürste anbringen und abnehmen

- 1 Teleskoprohr **N** an die Parkett-/Teppichbürste **L** anbringen.
- 2 Teleskoprohr **N** zum Entfernen aus der Parkett-/Teppichbürste **L** ziehen.

Einstellen der Kombibodenbürste

Einstellung der Kombibodenbürste **L** je nach Bodenbelag über Fußschalter **K**;

- für Hartböden und Parkett auf „|||||“ einstellen.

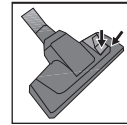

- für Teppiche und Läufer auf „◇“ einstellen.

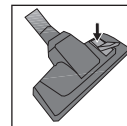

Betrieb

- 1 Das Kabel von der Rückseite des Geräts abziehen und den Stecker in die Steckdose stecken.
- 2 Auf den Ein-/Ausschalter **C** drücken um das Gerät zu starten.

Einstellung der Saugleistung

Sie können die Saugleistung mit Hilfe der Tasten + / - des berührungsgesteuerten Bedienfeldes **A** am Staubsauger anpassen.

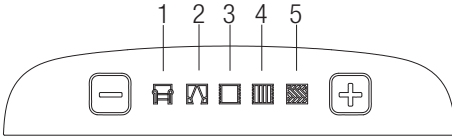

- 1 Verwenden Sie Ihr Gerät zur Reinigung von Sofas auf Stufe .
- 2 Verwenden Sie Ihr Gerät zur Reinigung von Vorhängen und Tischdecken auf Stufe .
- 3 Verwenden Sie Ihr Gerät zur Reinigung von Teppichen auf Stufe .
- 4 Verwenden Sie Ihr Gerät zur Reinigung von Läufern auf Stufe .
- 5 Verwenden Sie Ihr Gerät zur Reinigung von harten Oberflächen auf Stufe .

Saugleistungseinstellregler

Sie können die Saugleistung der Parkett-/Teppichbürste **L** über den Saugleistungseinstellregler **O** am Handgriff **P** auf die gewünschte Stufe reduzieren, ohne das Bedienfeld **A** am Gerät verwenden zu müssen.

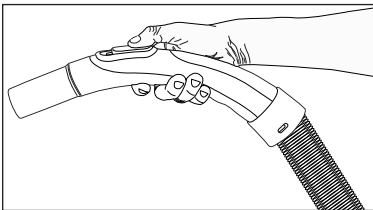

Staubbeutel-Wechsel-Anzeige

Wenn Ihr Staubbeutel voll ist, beginnen alle Symbole am Display und am berührungsgesteuerten Bedienfeld **A** gleichzeitig zu blinken. Ersetzen Sie den Staubbeutel.

Zubehör

Schmale Fugendüse

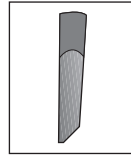

Für schmale Stellen, Ecken und Spalten bzw. schwer zugängliche Bereiche.

Polsterbürste

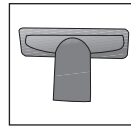

Für Reinigungen von Bodenbelägen, Treppenstufen, Autos, Sofas, Sesseln etc.

Hinweis

■ Nehmen Sie keine Reinigungsvorgänge vor, in dem Sie das Endteil des Handgriffes **P** halten.

Hartbodenbürste

Die Hartbodenbürste **R** wurde für den Einsatz auf harten Böden, wie Fliesen, Keramik, Parkett, Holzböden etc., entwickelt.

Sie verhindert dank ihrer speziell entwickelten weichen Borsten mögliche Kratzer beim Reinigen harter Böden.

Warnhinweise zum Typenschild

Dies ist ein universeller Staubsauger. Zur Erzielung der für die Teppich- und Parkettreinigung angegebenen höchsten Energieeffizienz- und Saugleistungsklasse sollten Sie die reguläre hochleistungsfähige Parkett-/Teppichbürste **L** verwenden. Die am Typenschild angegebenen Werte wurden entsprechend den vorgegebenen Messmethoden (in Übereinstimmung mit EN60312-1) ermittelt.

Ausschalten des Staubsaugers und Park-Funktion

- 1 Durch Drücken des Ein-/Ausschalters **C** das Gerät ausschalten und den Stecker aus der Steckdose ziehen.
- 2 Das Stromkabel mit Hilfe der Taste zur Kabelwicklung **B** einholen.

Senkrechte Park-Funktion

Den Haken der Kombibodenbürste **L** in den unteren Parkkanal an der Unterseite des Gerätes einstecken.

Waagerechte Park-Funktion

Den Haken der Kombibodenbürste **L** in den hinteren Parkkanal an der Rückseite des Gerätes einstecken.

INFORMATIONEN

Den Stecker aus der Steckdose ziehen, bevor Reinigungs- und Wartungsarbeiten durchgeführt werden.

Hinweis

- Für die Reinigung Ihres Produktes unter keinen Umständen Benzin, Lösungsmittel, Scheuermittel, Metallobjekte oder Scheuerbürsten benutzen.

Austausch des Staubbeutels

Wenn Ihr Staubbeutel voll ist, beginnen alle Symbole am Display und am berührungsgesteuerten Bedienfeld **A** gleichzeitig zu blinken. Ersetzen Sie den Staubbeutel.

- 1 Öffnen Sie die obere Abdeckung **G**, indem Sie die Taste zum Öffnen des Staubbehälters **H** drücken. Die obere Abdeckung so weit öffnen bis sie einrastet und von alleine in der geöffneten Position bleibt.
- 2 Entfernen Sie den vollen Staubbeutel aus seiner Führung, indem Sie ihn nach oben schieben. Zur leichteren Handhabung kann die Beutelhalterung durch nach oben ziehen aus dem Gerät entnommen werden.

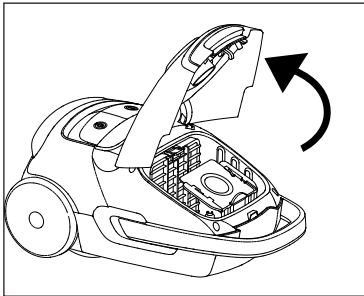

- 3 Entsorgen Sie den vollen Staubbeutel.
- 4 Führen Sie den neuen Staubbeutel in der auf ihm angegebenen Pfeilrichtung ein. Vergewissern Sie sich, dass er richtig sitzt.
- 5 Obere Abdeckung **G** des Gerätes schließen.

Achtung

- Seien Sie beim Schließen vorsichtig im Umgang mit der oberen Abdeckung **G**. Andernfalls können die Plastikteile beschädigt werden.

- Nicht bei autorisierten Händlern oder Serviceanbietern gekaufte Staubbeutel sind keine Originalstaubbeutel: Diese Beutel sind von minderer Qualität und geringerer Beständigkeit und führen zur Betriebsunfähigkeit Ihres Staubsaugers. Durch Drittanbieter-Staubbeutel verursachte Schäden werden nicht durch die Garantie abgedeckt.

- Den Staubbeutel nicht waschen.

Reinigung der Filter

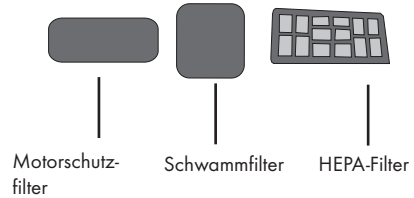



Die Filter (je nach Häufigkeit der Verwendung und Bereich) nach jedem 5. Staubbeutelwechsel reinigen.

Hinweis

- Für die Trocknung der Filter keine Haartrockner, Herde oder ähnliche Geräte verwenden.
- Die Filter nicht einsetzen bevor sie völlig trocken sind; es könnte zu feuchtem Geruch, Wasserspritzern oder Schädigung des Filters führen.
- Die Filter einsetzen nachdem sie trocken sind.

Motorschutzfilter

- 1 Öffnen Sie die obere Abdeckung , indem Sie die Taste zum Öffnen des Staubbehälters  drücken. Die obere Abdeckung so weit öffnen bis sie einrastet und von alleine in der geöffneten Position bleibt.
- 2 Drücken Sie den Riegel des Filterdeckels nach unten um den Deckel zu öffnen.

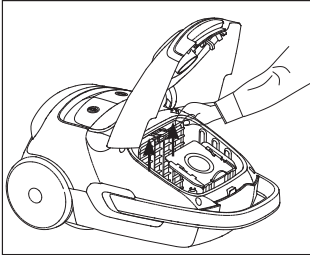

- 3 Nehmen Sie den Filter raus.
- 4 Schütteln Sie ihn aus und halten Sie ihn danach unter laufendes Wasser.
- 5 Nach dem Reinigungsvorgang den Schwamm sanft ausdrücken und trocknen lassen.

Schwammfilter

- 1 Drücken Sie den Riegel an der hinteren Abdeckung zum Öffnen nach unten.
- 2 Den Schwamm herausnehmen und reinigen.

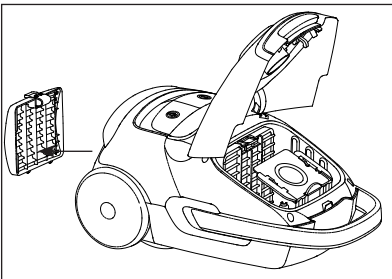

- 3 Nach dem Reinigungsvorgang den Schwamm sanft ausdrücken und trocknen lassen.

HEPA-Filter

- 1 Den Deckel durch Drücken der hinteren Deckelöffner-Taste öffnen und den Hepa-Filter herausnehmen.

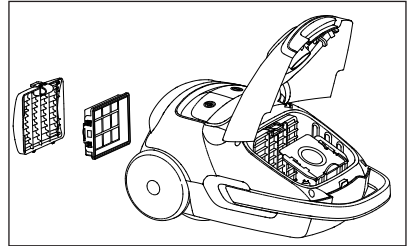

- 2 Den Schwamm ausschütteln danach unter laufendes Wasser halten.
- 3 Nach dem Reinigungsvorgang den Hepa-Filter trocknen lassen.

Aufbewahrung

- Sollte das Gerät für längere Zeit nicht benutzt werden, sorgfältig aufbewahren.
- Den Stecker aus der Steckdose ziehen.
- Das Gerät darf nicht in die Hände von Kindern gelangen.

INFORMATIONEN

Entsorgung von Altgeräten

Dieses Produkt erfüllt die Vorgaben der EU-WEEE-Direktive (2012/19/EU). Das Produkt wurde mit einem Klassifizierungssymbol für elektrische und elektronische Altgeräte (WEEE) gekennzeichnet.



Dieses Gerät wurde aus hochwertigen Materialien hergestellt, die wiederverwendet und recycelt werden können. Entsorgen Sie das Gerät am

Ende seiner Einsatzzeit nicht mit dem regulären Hausmüll; geben Sie es stattdessen bei einer Sammelstelle zur Wiederverwertung von elektrischen und elektronischen Altgeräten ab. Ihre Stadtverwaltung informiert Sie gerne über geeignete Sammelstellen in Ihrer Nähe.

Einhaltung von RoHS-Vorgaben

Das von Ihnen erworbene Produkt erfüllt die Vorgaben der EU-RoHS Direktive (2011/65/EU). Es enthält keine in der Direktive angegebenen gefährlichen und unzulässigen Materialien.

Informationen zur Verpackung



Die Verpackung des Produkts wurde gemäß unserer nationalen Gesetzgebung aus recyclingfähigen Materialien hergestellt. Entsorgen Sie

die Verpackungsmaterialien nicht mit dem Hausmüll oder anderem Müll. Bringen Sie sie zu einer von der Stadtverwaltung bereitgestellten Sammelstelle für Verpackungsmaterial.

Technische Daten



Leistung	:	800 W
Geräuschpegel	:	70 dBA
Nettogewicht	:	5,1 kg
Versorgungsspannung	:	
220 - 240 V~ 50-60 Hz		

Staubbehältervolumen	:	3,5 l
Einsatzradius	:	9 m
Filter	:	HEPA13
Energieeffizienzklasse	:	A
Teppichreinigungsklasse	:	C
Hartbodenreinigungsklasse	:	A
Staubemissionsklasse	:	A

Technische und optische Änderungen vorbehalten!

Service und Ersatzteile

Unsere Geräte werden nach den neuesten technischen Erkenntnissen entwickelt, produziert und geprüft. Sollte trotzdem eine Störung auftreten, so bitten wir Sie, sich mit Ihrem Fachhändler bzw. mit der Verkaufsstelle in Verbindung zu setzen. Sollte dies nicht möglich sein, wenden Sie sich bitte an das GRUNDIG-Service-Center unter folgenden Kontaktdaten:

Montag bis Freitag von 08.00 bis 18.00 Uhr
Telefax: 0911 / 59059729
<http://www.grundig.com/de-de/support>
eMail: service@grundig.com

Unter den obengenannten Kontaktdaten erhalten Sie ebenfalls Auskunft über den Bezug möglicher Ersatz- und Zubehörteile.

GRUNDIG Kundenberatungszentrum

Montag bis Freitag von 08.00 bis 18.00 Uhr
Deutschland: 0911 / 59 059 730
Österreich: 0820 / 220 33 22 *
* gebührenpflichtig (0,145 €/Min. aus dem Festnetz, Mobilfunk: max. 0,20 €/Min.)

Haben Sie Fragen?

Unser Kundenberatungszentrum steht Ihnen werktags stets von 8.00 – 18.00 Uhr zur Verfügung.

SAFETY

Please read this instruction manual thoroughly prior to using this appliance! Follow all safety instructions in order to avoid damages due to improper use!

Keep the instruction manual for future reference. Should this appliance be given to a third party, then this instruction manual must also be handed over.

- The appliance is designed for domestic use only. Improper use will void the warranty.
- Observe these instructions in order to prevent damage to the appliance or danger arising from improper use.
- Do not use on wet surfaces and do not attempt to use on wet objects.
- Do not use the appliance in wet surroundings.
- Do not use the appliance with wet hands.
- This appliance is designed for vacuuming dirt and dust particles. Do not attempt to use it on large objects which could block the appliance and damage the appliance.
- Do not use to clean cigarette stubs, ash from a fireplace or matches. This could cause a fire.
- This appliance is not designed for cleaning people or animals.
- Do not insert any foreign objects into the suction intake. Always keep the suction intake free of all objects.
- Do not stand the appliance upright while you are cleaning.
- Do not roll the appliance over the power cord.
- Do not close any doors on top of the power cord.
- Do not pull the power cord around sharp edges and do not squash it.
- If you move the appliance to another room, always disconnect the power cord and carry the appliance by the handle.
- Never move the appliance by pulling on the power cord.
- Never operate the appliance without the dust bag or filter.
- Change the filter when necessary.

SAFETY

- Change the dust bag, if the indicator switches to red.
- Only use original GRUNDIG accessories or Swirl® dust bags for replacement.
- Always pull out the power cord before cleaning or carrying out any maintenance on the appliance.
- Whenever possible, insert the power cord plug directly into the socket. Avoid using extension cables or multipoint connectors.
- Pull out the power plug after use. Do not disconnect the plug by pulling on the cable.
- Never use if the appliance or the power cord is visibly damaged. This also applies if the appliance has accidentally become wet. Please contact a service centre in this case.
- If the power cord is damaged, it must be replaced by the manufacturer, its service centre or a similarly qualified person to prevent danger arising.
- Keep the appliance away from children.
- This appliance can be used by children aged from 8 years and above and persons with reduced physical, sensory or mental capabilities or lack of experience and knowledge if they have been given supervision or instruction concerning use of the appliance in a safe way and understand the hazards involved. Children shall not play with the appliance. Cleaning and user maintenance shall not be made by children without supervision.
- Do not open the appliance under any circumstances. No warranty claims are accepted for damage resulting from improper handling.

AT A GLANCE

Dear Customer,

congratulations on purchasing Grundig Vacuum Cleaner VCC 7750 A.

Please read the following user guide carefully to ensure that you have many years of enjoyment from your quality Grundig product at home.

Responsible trading!



Both internally and for suppliers, GRUNDIG insists on contractually guaranteed social working conditions with fair wages, efficient use of raw materials with continuous reduction in waste of

several tonnes of plastic each year - and at least 5 years availability for all accessories.

For a future worth living.

For a good reason. Grundig.

Controls

- A** Display and touch control panel
- B** Cable winding button
- C** On/Off button
- D** Wheel
- E** Hose cap
- F** Suction nozzle
- G** Upper cover
- H** Button for opening the dust container
- I** Carriage handle
- J** Hose
- K** Parquet/carpet brush adjustment latch
- L** Parquet/carpet brush
- M** Telescopic tube adjustment latch
- N** Telescopic tube
- O** Vacuum control
- P** Handle
- R** Hard floor brush

OPERATION

Inserting/removing the hose

- 1 Push the hose nozzle **E** in the arrow direction into to the hose inlet **F**.

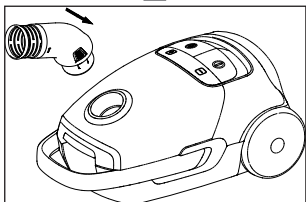

- The fasteners on the hose nozzle **E** should click into position.
- 2 Press the fasteners on the hose nozzle **E** in order to remove the hose **J**.

Inserting/removing the telescopic tube

- 1 Insert the telescopic tube **N** into the end of the handle **P**.
- 2 Pull the telescopic tube **N** from the handle **P** to remove it.
- 3 Push the height setting switch **M** in the arrow direction and pull from its end in order to adjust the length of the telescopic tube **N**.

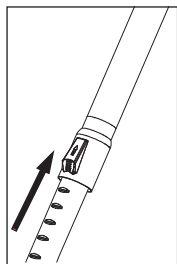

Attaching/removing the parquet/carpet brush

- 1 Attach the telescopic tube **N** to the parquet/carpet brush **L**.
- 2 Pull the telescopic tube **N** from the parquet/carpet brush **L** to remove it.

Adjusting the multi-floor brush

Shift the latch **K** on the multi-floor brush **L**;

- to “|||||” position for hard floors and parquet.

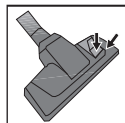

- to “◊” position for carpets and rugs.

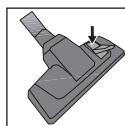

Operation

- 1 Pull the plug behind the appliance and plug it in the socket.
- 2 Press the ON/OFF button **C** to start or stop the appliance.

Adjusting the suction power

You can adjust the suction power using the **A** + / - keys of the touch control panel found on the vacuum cleaner.

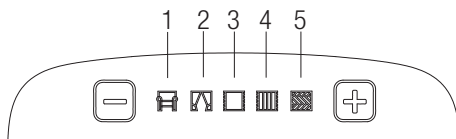

- 1 Use your appliance at level **1** to clean sofas.
- 2 Use your appliance at level **2** to clean curtains and table cloths.
- 3 Use your appliance at level **3** to clean carpets.
- 4 Use your appliance at level **4** to clean rugs.
- 5 Use your appliance at level **5** to clean hard surfaces.

OPERATION

Suction power adjustment control

You can lower the suction power of the parquet/carpet brush at a certain level by pulling backward the suction power adjustment control **Q** located on the handle **P** without the need to use the control panel **A** found on the product.

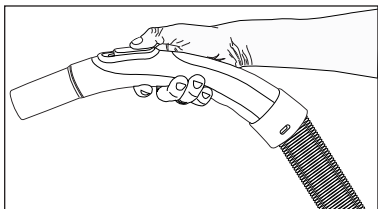

Dust indicator

When your dust bag is full, all icons on the display and on the touch control panel **A** will start to flash simultaneously. Replace the dust bag.

Accessories

Crevice tool

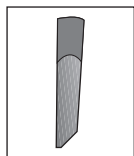

Suitable for cleaning “hard-to-reach” areas including spaces between chairs and furniture.

Upholstery tool

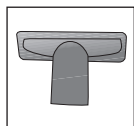

Suitable for floors, cleaning stairways, automobiles, sofas and chairs etc.

Caution

■ Do not use it by holding the outer end of the handle **P**.

Hard floor brush

The hard floor brush **R** was developed for use on hard floors such as tile, ceramic, parquet, wooden floors etc.

It prevents potential scratches while cleaning hard floors thanks to its specially-developed soft hair.

Warnings regarding the energy label

This is a general-purpose vacuum cleaner. In order to reach the highest energy efficiency and cleaning performance class specified in carpet and parquet cleaning, please use the regular high-performance parquet/carpet brush **L**. The specified values regarding the energy label were determined according to the predefined measurement methods (in line with EN60312-1).

Turning off the vacuum cleaner and parking

- 1 Turn off the device by pressing the ON/OFF button **C** and plug it out.
- 2 Wind the power cable by pressing the power cable winding button **B**.

Vertical parking

Insert the hook of the combination floor brush **L** into the lower parking channel on the underside of the device.

Horizontal parking

Attach the hook of the multi-floor brush to the parking slot behind the appliance.

INFORMATION

Before cleaning your appliance, turn off and unplug.

Caution

- Never use gasoline, solvent, corrosives, metal objects or hard brushes for cleaning your appliance.

Replacing the dust bag

When your dust bag is full, all icons on the display and on the touch control panel **[A]** will start to flash simultaneously. Replace the dust bag.

- 1 Open the upper cover **[G]** by pressing the button for opening the dust container **[H]**. Open the top cover until it locks and remains in the open position by itself.
- 2 Remove the full dust bag from its guide by pushing it upwards. For easier handling, the bag holder can be removed from the device by pulling upwards

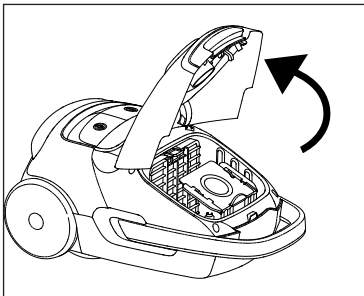

- 3 Dispose the full dust bag.
- 4 Insert the new dust bag in the direction indicated on it by the arrow. Make sure that it is correctly seated.
- 5 Close the upper cover **[G]** of the appliance.

Caution

- Do not force the upper cover **[G]** to close it, otherwise the plastic parts can be damaged.
- Dust bags not purchased from authorized dealers or services are not original. Such dust bags have a lesser quality and they become torn in

a shorter period and render your appliance inoperable. Faults caused by using unauthentic dust bags are not covered by the scope of the warranty.

- Do not wash a dust bag.

Cleaning the filters

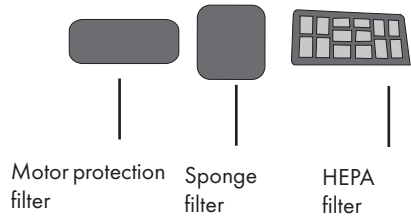

After 5 dust bag replacements (this number varies depending on the usage frequency and area), clean the filters.

Caution

- For drying filters, do not use appliances such as hairdryers, stoves or other sources of hot air.
- Do not mount back the filters before they are dried properly; otherwise a smell of humidity may disseminate on the air, water may splash from the rear part or filters may get damaged.
- Put the filters back to their original place when they are dry.

Motor protection filter

- 1 Open the upper cover **[G]** by pressing the button for opening the dust container **[H]**.
- 2 Push the filter cover latches towards the arrow direction shown to open up the filter lid.

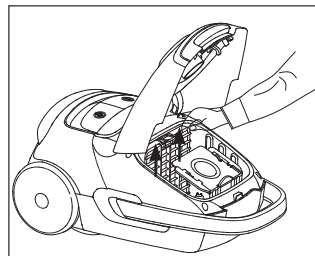

INFORMATION

- 3 Remove the sponge from its caging.
- 4 Shake off and rinse it with water. After rinsing, gently squeeze the sponge.

Sponge filter

- 1 Push down the rear cover opening latch to open the cover.

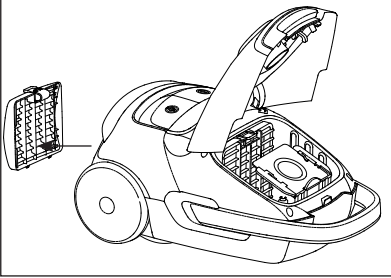

- 2 Remove the sponge placed on the back of the lid to rinse it.
- 3 After rinsing, gently squeeze the sponge.

HEPA filter

- 1 Press the rear lid button to open and remove the HEPA filter.

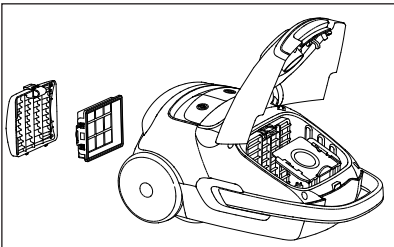

- 2 Shake off and rinse it with water.
- 3 Leave the HEPA filter for drying after rinsing.

Storage

- Store the appliance carefully when you do not want to use it for a long time.
- Plug out the appliance.
- Keep it away from children.

Compliance with the WEEE Directive and Disposing of the Waste Product

This product complies with EU WEEE Directive (2012/19/EU). This product bears a classification symbol for waste electrical and electronic equipment (WEEE).



This product has been manufactured with high quality parts and materials which can be reused and are suitable for recycling. Do not dispose of the waste product with normal domestic

and other wastes at the end of its service life. Take it to the collection center for the recycling of electrical and electronic equipment. Please consult your local authorities to learn about these collection centers.

Compliance with RoHS Directive

The product you have purchased complies with EU RoHS Directive (2011/65/EU). It does not contain harmful and prohibited materials specified in the Directive.

Package information



Packaging materials of the product are manufactured from recyclable materials in accordance with our National Environment Regulations.

Do not dispose of the packaging materials together with the domestic or other wastes. Take them to the packaging material collection points designated by the local authorities.

Technical specifications



Power	: 800 W
Sound level	: 70 dBA
Net weight	: 5.1 kg
Supply voltage	:
220-240 V~, 50-60 Hz	
Dust volume	: 3.5 L
Operating radius	: 9 m
Energy class	: A
Filter	: HEPA13
Dust collecting on carpet	: C
Dust collecting on hard surface	: A
Dust emission	: A

Technical and design modifications are reserved.

Lütfen cihazı kullanmadan önce bu kullanma kılavuzunu tam olarak okuyun! Hatalı kullanımdan kaynaklanan hasarları önlemek için tüm güvenlik talimatlarına uyun!

Kullanma kılavuzunu daha sonra başvurmak üzere saklayın. Bu cihaz üçüncü bir şahsa verildiğinde bu kullanma kılavuzu da teslim edilmelidir.

- Bu cihaz, sadece evde kullanılmak üzere tasarlanmıştır. Uygun olmayan kullanım garantiyi geçersiz kılar.
- Usulüne uygun olmayan kullanım sonucu hasar veya tehlike oluşmasını önlemek amacıyla bu talimatları dikkate alın.
- Bu cihazla ıslak yüzeyleri temizlemeyin ve ıslak cisimleri süpürmeyin.
- Bu cihazı ıslak ortamlarda kullanmayın.
- Cihazı ıslak ellerle kullanmayın.
- Bu cihaz, pislik ve toz partiküllerini temizlemek üzere tasarlanmıştır. Cihazı tıkayıp cihaza hasar verebilecek büyük cisimleri çekmeyi denemeyin.

- Sigara izmaritleri, şömine külü veya kibrit çöplerini temizlemek için kullanmayın. Bu cisimler yangına sebep olabilir.
- Bu cihaz insanları veya hayvanları temizlemek için tasarlanmamıştır.
- Emme ağzına herhangi bir cisim sokmayın. Emme ağzını daima açık durumda tutun.
- Temizlik yaparken cihazı dik olarak tutmayın.
- Cihazı elektrik kablosunun üzerinden geçirmeyin.
- Elektrik kablosunun üzerine kapı kapatmayın.
- Elektrik kablosunu keskin kenarlar üzerinden çekmeyin ve herhangi bir yere sıkıştırmayın.
- Cihazı başka bir odaya götürdüğünüzde, elektrik kablosunu fişten çıkartın ve cihazı tutamağından tutarak taşıyın.
- Cihazı kesinlikle elektrik kablosundan çekerek taşımayın.

- Cihazı toz haznesi veya filtresi olmadan asla kullanmayın.
- Gerekliğinde filtreyi değiştirin.
- Gösterge kırmızı yandığında toz haznesini değiştirin.
- Parça değiştirirken sadece orijinal GRUNDIG aksesuarlarını veya Swirl® toz torbalarını kullanın.
- Cihazı temizlemeden veya cihazda diğer bakım işlemlerini yapmadan önce, daima elektrik kablosunu fişten çekin.
- Elektrik kablosunun fişini mümkünse doğrudan prize takın. Uzatma kablosu veya fiş grupları kullanmamaya özen gösterin.
- Cihazı kullandıktan sonra elektrik fişini prizden çekin. Fişi, kablodan tutarak prizden çekmeyin.
- Cihazda veya elektrik kablosunda gözle görülür hasar varsa, cihazı asla kullanmayın. Bu durum, cihazın yanlışlıkla ısınması halinde de geçerlidir. Böyle bir durumda lütfen servis merkezine başvurun.
- Tehlike oluşmasını önlemek için, hasarlı elektrik kablosu, üretici, üreticinin servis merkezi veya benzeri bir ehliyetli kişi tarafından değiştirilmelidir.
- Cihazı çocuklardan uzak tutun.
- Bu cihaz, cihazın güvenli bir şekilde kullanımıyla ilgili olarak gözetim altında tutulmaları veya kendilerine talimat verilmesi ve cihazın kullanımıyla ilgili tehlikeleri anlamaları koşuluyla 8 yaş ve üzeri çocuklar ile kısıtlı fiziksel, duyuşsal veya zihinsel kapasiteye sahip olan ya da bilgi ve deneyimi olmayan kişilerce kullanılabilir. Çocuklar cihazla oynamamalıdır. Temizlik ve kullanıcı bakım işlemleri, başlarında bir büyük olmadığı sürece çocuklar tarafından yapılmamalıdır.
- Cihazın içini kesinlikle açmayın. Usulüne uygun olmayan müdahale sonucu oluşan hasarlarda, verilmiş olan üretici garantisi geçersizdir.

Değerli Müşterimiz,

Yeni VCC 7750 A elektrik süpürGESİNİ satın aldığınız için sizi kutlarız.

GRUNDIG kalitesindeki ürününüzü yıllarca keyifle kullanabilmeniz için aşağıdaki kullanıcı notlarını dikkatle okuyun.

Sorumlu yaklaşım!



GRUNDIG hem çalışanlar hem de tedarikçiler için adil ücretlendirme sunan sözleşmeyle kabul edilmiş sosyal çalışma koşulları sağlamayı, hammaddelerin etkin kullanımını, her yıl düzenli olarak plastik atık

miktarını birkaç ton azaltmayı ve ürettiği aksesuarların en az 5 yıl kullanılabilmesini hedefler.

Yaşamaya değer bir gelecek için.

İyi bir amaç için. Grundig.

Kontroller ve parçalar

Sayfa 3'teki şekilde bakın.

- A** Ekran ve dokunmatik kontrol paneli
- B** Kablo sarma düğmesi
- C** Açma/Kapama düğmesi
- D** Tekerlek
- E** Hortum başlığı
- F** Emiş ağızı
- G** Üst kapak
- H** Toz haznesi açma düğmesi
- I** Taşıma sapı
- J** Hortum
- K** Parke halı fırçası ayar mandalı
- L** Parke halı fırçası
- M** Teleskobik boru ayar mandalı
- N** Teleskobik boru
- O** Vakum ayar sürgüsü
- P** Tutma sapı
- R** Sert zemin fırçası

ÇALIŞTIRMA

Hortumun takılması/çıkarması

- 1 Hortumu **J** takmak için hortum başlığı **E** yuvaya denk gelecek şekilde ok yönünde itin.

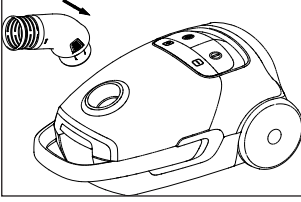

- Hortum başlığı **E** üzerindeki tırnaklar yerine oturmalıdır.
- 2 Hortumu **J** çıkarmak için hortum başlığı **E** üzerindeki tırnaklara bastırarak çekin.

Teleskobik borunun takılması/çıkarması

- 1 Teleskobik boruyu **N** tutma sapına **P** takın.
- 2 Teleskobik boruyu **N** çıkarmak için tutma sapından **P** çekin.
- 3 Teleskobik borunun **N** uzunluğunu ayarlamak için teleskobik boru ayar mandalını **M** ok yönünde itin ve ucundan çekin.

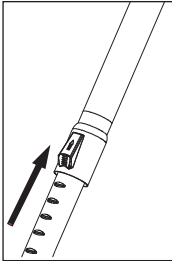

Parke halı fırçasını takma/çıkarma

- 1 Teleskobik boruyu **N** parke halı fırçasına **L** takın.
- 2 Teleskobik boruyu **N** çıkarmak için parke halı fırçasından **L** çekin.

Parke halı fırçasını ayarlama

Parke halı fırçasının **L** üzerinde bulunan ayar mandalını **K**;

- Sert zemin ve parke için “|||||” konumuna getirin.

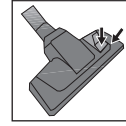

- Halı ve kilimler için “◇” konumuna getirin.

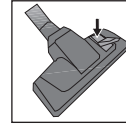

Çalıştırma

- 1 Cihazın arka kısmında yer alan fişi çekerek prize takın.
- 2 Cihazınızı çalıştırmak için açma/kapama düğmesine **C** basın.

Emiş gücünün ayarlanması

Süpürgeğin üzerinde bulunan dokunmatik kontrol panelinden [A] + / - tuşları ile emiş gücünü ayarlayabilirsiniz.

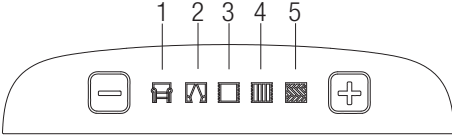

- 1 Koltukları temizlemek için kademesinde kullanın.
- 2 Perdeleri, masa örtülerini temizlemek için kademesinde kullanın.
- 3 Halıları temizlemek için kademesinde kullanın.
- 4 Kilimleri temizlemek için kademesinde kullanın.
- 5 Sert zeminleri temizlemek için kademesinde kullanın.

Emiş gücü ayar sürgüsü

Tutma sapı [P] üzerindeki emiş gücü ayar sürgüsü ile istediğiniz zaman sürgüyü geriye çekerek, parke halı fırçası ucundaki emişi, ürünün üzerinde yer alan kontrol panelini [A] kullanmadan bir miktar azaltabilirsiniz.

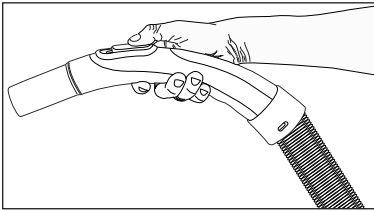

Toz göstergesi

Toz torbanız dolduğunda ekran ve dokunmatik kontrol panelindeki [A] tüm ikonlar aynı anda yanıp sönmeye başlar. Toz torbasını değiştirin.

Aksesuarlar

Dar ağızlı uç

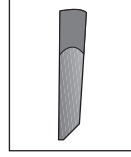

Sandalye ve mobilyalar arasındaki boşluklar da dahil "erişilmesi zor" alanların temizlenmesi için uygun.

Döşeme aparatı

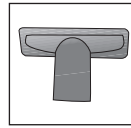

Zemin, merdiven temizliği, otomobil, koltuk, sandalye vb. için uygun.

Dikkat

■ Tutma sapının [P] uç kısmını kullanarak temizlik yapmayın.

Sert zemin fırçası

Sert zemin fırçası [R], fayans, seramik, parke, ahşap gibi sert zeminlerde kullanılmak üzere geliştirilmiştir.

Özel geliştirilmiş yumuşak kılları sayesinde sert zeminlerin temizliği esnasında yaşanabilecek çizilmeleri engeller.

Enerji etiketine ilişkin uyarılar

Bu elektrik süpürgesi genel amaçlı bir elektrik süpürgesidir. Halılarda ve sert zemin temizliğinde belirtilen en yüksek enerji verimliliğine ve temizlik performans sınıfına ulaşmak için lütfen yüksek performanslı günlük parke halı fırçasını **L** kullanın. Enerji etiketine ilişkin belirtilen değerler, önceden tanımlanmış ölçüm yöntemlerine (EN60312-1 uyarınca) göre tespit edilmiştir.

Elektrik süpürgesinin kapatılması ve park konumu.

- 1 Açma/kapama düğmesine **C** basarak cihazı kapatın ve fişini çekin.
- 2 Kablo sarma düğmesine **B** basarak kablonun toplanmasını sağlayın.

Dikey park konumu

Cihazın alt kısmında bulunan park kanalına, parke halı fırçasının kancasını takın.

Yatay park konumu

Cihazın arka kısmında bulunan park kanalına, parke halı fırçasının kancasını takın.

Temizlik yapmadan önce cihazı kapatın ve fişini prizden çekin.

Dikkat

- Cihazı temizlemek için kesinlikle benzin, solvent, aşındırıcı temizleyiciler, metal nesnelere veya sert fırçalar kullanmayın.

Toz torbasının değiştirilmesi

Toz torbanız dolduğunda ekran ve dokunmatik kontrol panelindeki **A** tüm ikonlar aynı anda yanıp sönmeye başlar. Toz torbasını değiştirin.

- 1 Toz haznesi açma düğmesine **H** basarak üst kapağı **G** açın.
- 2 Toz torbasını kasedinden çekerek torba tutucudan çıkarın.

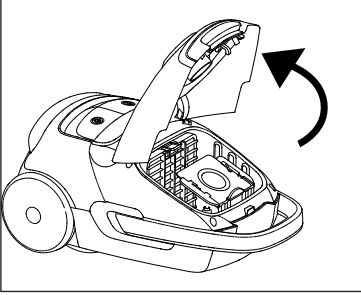

- 3 Dolu toz torbasının çöpe atın.
- 4 Yeni toz torbasını kasedinden tutarak torba tutucusunun içine itin. Tam yerine yerleştiğinden emin olun.
- 5 Cihazın üst kapağını **G** kapatın.

Dikkat

- Üst kapağın **G** kapanması için zorlamayın, aksi takdirde plastik aksam zarar görebilir.
- Bayi ve servis dışında satın alınan toz torbaları orijinal değildir. Orijinal olmayan toz torbaları kalitesiz olup çok kısa sürede yırtılmakta ve cihazınızı kullanılamaz hale getirmektedir. Sahte torba kullanımı sonucu oluşan arızalarda garanti dışı işlem yapılmaktadır.
- Toz torbasını yıkamayın.

Filtrelerin temizlenmesi

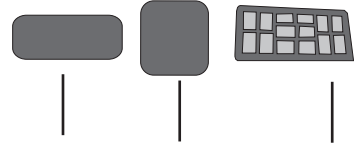

Motor koruma Sünger filtre HEPA filtre
filtresi

Her 5 toz torbası değişiminden sonra (kullanım sıklığı ve alanına göre farklılık gösterebilir), filtreleri temizleyin.

Dikkat

- Filtreleri kurutmak için saç kurutma makinesi, soba vb. sıcak hava veren cihazlar kullanmayın.
- Filtreleri tam olarak kurumadan yerine takmayın, aksi halde kullanım esnasında etrafa nem kokusu yayılabilir, arka kısmından su sıçrayabilir ve filtreler zarar görebilir su sıçrayabilir ya da filtreler hasar görebilir.
- Filtreler kuruduktan sonra yerlerine yerleştirin.

Motor koruma filtresi

- 1 Toz haznesi açma düğmesine **H** basarak üst kapağı **G** açın.
- 2 Filtre kasedini ok yönünde çekerek yerinden çıkarın.

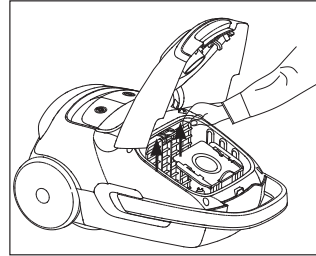

- 3 İçerisinde bulunan kafesten süngeri çıkarın.
- 4 Silkeledikten sonra suyun altında yıkayın ve hafifçe sıkıp kurumaya bırakın (en az 24 saat).

Sünger filtre

- 1 Arka kapak açma mandalını aşağıya doğru bastırarak kapağı açın.
- 2 Açılan kapağın arkasında bulunan süngeri çıkarın.

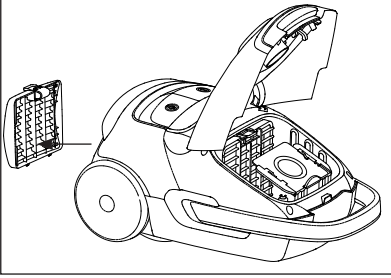

- 3 Silkeledikten sonra suyun altında yıkayın ve hafifçe sıkıp kurumaya bırakın (en az 24 saat).

HEPA filtre

- 1 Arka kapak açma mandalını aşağıya doğru bastırarak kapağı açın ve HEPA filtreyi tutma yerinden çekerek çıkarın.

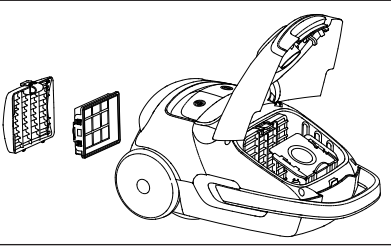

- 2 Silkeledikten sonra akan suyun altında tutarak yıkayın.
- 3 Yıkamanız halinde HEPA filtreyi oda sıcaklığında kurutun (en az 24 saat). Tamamen kuru olduğundan emin olmadan kullanmayın.

Saklama

- Cihazı uzun süre kullanmayı düşünmüyorsanız, dikkatli bir şekilde saklayın.
- Cihazın fişini çekin.
- Cihazı, çocukların ulaşamayacağı bir yerde muhafaza edin.

AEEE yönetmeliğine uyum ve atık ürünün elden çıkarılması



Bu ürün T.C. Çevre ve Şehircilik Bakanlığı tarafından yayımlanan "Atık elektrikli ve Elektronik eşyaların Kontrolü Yönetmeliği"nde belirtilen zararlı ve yasaklı maddeleri içermez. AEEE

Yönetmeliğine uygundur. Bu ürün, geri dönüşümlü ve tekrar kullanılabilir nitelikteki yüksek kaliteli parça ve malzemelerden üretilmiştir. Bu nedenle, ürünü, hizmet ömrünün sonunda evsel veya diğer atıklarla birlikte atmayın. Elektrikli ve elektronik cihazların geri dönüşümü için bir toplama noktasına götürün. Bu toplama noktalarını bölgenizdeki yerel yönetime sorun. Kullanılmış ürünleri geri kazanıma vererek çevrenin ve doğal kaynakların korunmasına yardımcı olun.

Ambalaj bilgisi



Ürünün ambalajı, Ulusal Mevzuatımız gereği geri dönüştürülebilir malzemelerden üretilmiştir. Ambalaj atığını evsel veya diğer atıklarla birlikte atmayın, yerel otoritenin belirttiği ambalaj toplama noktalarına atın.

Teknik özellikler



Güç	: 800 W
Ses seviyesi	: 70 dBA
Net ağırlık	: 5,1 kg
Besleme gerilimi	:
220-240 V~, 50-60 Hz	
Toz hacmi	: 3,5 L
Kullanım yarıçapı	: 9 m
Enerji sınıfı	: A
Filtre	: HEPA13
Halı toz toplama	: C
Sert zemin toz toplama	: A
Toz yayma	: A

Teknik ve tasarım değişiklikleri yapma hakkımız saklıdır.

Lea este manual de instrucciones detenidamente antes de utilizar el aparato. Observe todas las instrucciones de seguridad para evitar daños debidos a un uso indebido. Guarde el manual de instrucciones como referencia para el futuro. Si le entrega el aparato a un tercero, incluya también el presente manual de instrucciones.

- Este aparato está diseñado únicamente para uso doméstico. Un uso inadecuado invalidará la garantía.
- Siga y conserve estas instrucciones para evitar daños y peligros debido a una utilización incorrecta del aparato.
- No use el aparato sobre superficies u objetos mojados.
- No utilice el aparato en entornos húmedos.
- No utilice el aparato con las manos mojadas.
- El aparato está destinado a aspirar suciedad y partículas de polvo. No use el aparato sobre objetos de gran tamaño que puedan bloquearlo y causarle daños.
- No use el aparato para limpiar colillas de cigarrillos, cenizas de chimeneas o cerillas. Podrían provocar un incendio.
- El aparato no está diseñado para la limpieza de personas o animales de compañía.
- No introduzca ningún objeto en la boca de aspiración. Mantenga siempre despejada la boca de aspiración.
- No coloque el aparato de pie cuando lo esté utilizando.
- No enrolle el cable de alimentación en el aparato.
- No haga pasar el cable de alimentación por debajo de puertas cerradas.
- No permita que el cable de alimentación roce en bordes afilados y tampoco lo aplaste.
- Si desplaza el aparato a otra habitación, desenchúfelo y transpórtelo sujetándolo por el asa.
- No desplace el aparato tirando del cable de alimentación.
- No utilice el aparato sin la bolsa de polvo o filtro.
- Cambie el filtro cuando sea necesario.
- Cambie la bolsa para el polvo si el indicador se ilumina en rojo.

SEGURIDAD

- Utilice únicamente recambios originales GRUNDIG o bolsas Swirl®.
- Desenchufe el aparato antes de limpiarlo o realizar otras tareas de mantenimiento.
- Si es posible, enchufe directamente el cable de alimentación a la toma de corriente. Evite utilizar alargadores o conectores múltiples.
- Desenchufe el aparato cuando haya terminado de utilizarlo. No tire del cable para desenchufar el aparato.
- No utilice el aparato si este o el cable de alimentación presentan daños visibles o cuando se haya mojado accidentalmente. En este caso, póngase en contacto con un servicio de asistencia.
- El fabricante, el servicio de atención al cliente o una persona con la cualificación adecuada deberá sustituir el cable de red cuando presente daños para así evitar peligros resultantes de ello.
- Mantenga el aparato fuera del alcance de los niños.
- Pueden usar el aparato los niños a partir de 8 años y las personas con las capacidades físicas, sensoriales lo hagan bajo supervisión o hayan recibido instrucciones para un uso seguro y comprendan los riesgos implicados. No deje que los niños jueguen con el aparato, ni que lleven a cabo su limpieza o mantenimiento sin vigilancia.
- No abra el aparato bajo ninguna circunstancia. La garantía no cubre los daños causados por manipulaciones incorrectas.

Estimado cliente:

Le felicitamos por la compra de su nueva aspiradora VCC 7750 A.

Lea con atención las siguientes notas de uso para disfrutar al máximo de la calidad de este producto GRUNDIG durante muchos años.

Una estrategia responsable



GRUNDIG aplica condiciones de trabajo sociales acordadas por contrato y con salarios justos tanto a sus propios empleados como a los proveedores, y prima el uso eficiente de las materias primas

con una reducción continua de residuos de varias toneladas de plástico al año, procurando la disponibilidad de todos los accesorios durante un mínimo de 5 años.

Para un futuro mejor.

Por una buena razón. Grundig.

Controles

- A** Visualizador y panel de control táctil
- B** Botón de recogida del cable de alimentación
- C** Botón de Encendido/Apagado
- D** Rueda
- E** Tapa de la manguera
- F** Boquilla de aspiración
- G** Tapa superior
- H** Botón de apertura del contenedor de polvo
- I** Asa de transporte
- J** Manguera
- K** Cierre de ajuste del cepillo para moqueta y parquet
- L** Cepillo para moqueta y parquet
- M** Cierre de ajuste de tubo telescópico
- N** Tubo telescópico
- O** Control de aspiración
- P** Asa
- R** Cepillo para suelos duros

FUNCIONAMIENTO

Inserción/retirada de la manguera

- 1 Empuje la boquilla de la manguera **E** en la dirección de la flecha para insertarla en la toma de la manguera **F**.

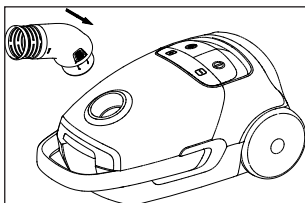

- Las sujeciones de la boquilla de la manguera **E** deben encajar en su posición con un clic.
- 2 Presione las sujeciones de la boquilla de la manguera **E** para retirar la manguera **J**.

Inserción/retirada del tubo telescópico

- 1 Introduzca el tubo telescópico **N** en el extremo del asa **P**.
- 2 Tire del asa **N** del tubo telescópico **P** para retirarlo.
- 3 Empuje el selector de la altura **M** en la dirección de la flecha y tire de este extremo con el fin de ajustar la longitud del tubo telescópico **N**.

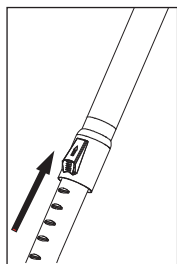

Fijar/quitar el parquet/cepillo de la alfombra

- 1 Acople el tubo telescópico **N** al cepillo de parquet/alfombra **L**.
- 2 Tire del tubo telescópico **N** del cepillo para parquet/alfombra **L** para eliminarlo.

Ajuste del cepillo para suelos diversos

Desplace el cierre **K** del cepillo para suelos diversos **L**;

- a la posición "||| |||" para suelos duros y parquet.

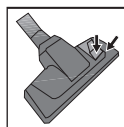

- a la posición "◇" para moquetas y alfombras.

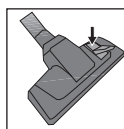

Funcionamiento





- 1 Tire del enchufe situado en la parte posterior del aparato y enchúfelo en la toma de corriente.
- 2 Pulse el botón de encendido/apagado **C** para poner en marcha o apagar el aparato.

FUNCIONAMIENTO

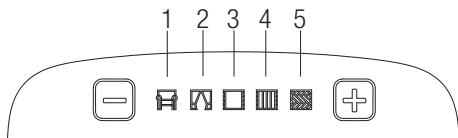
Ajuste de la potencia de aspiración

Puede ajustar la potencia de aspiración utilizando los controles **A** + / - del panel de control, ubicados en el aparato.



- 1 Utilice el aparato a nivel  para limpiar sofás.
- 2 Utilice el aparato a nivel  para limpiar cortinas y manteles.
- 3 Utilice el aparato a nivel  para limpiar moquetas.
- 4 Utilice el aparato a nivel  para limpiar alfombras.
- 5 Utilice el aparato a nivel  para limpiar superficies duras.

Control de ajuste de la potencia de succión

Puede reducir la potencia de aspiración del cepillo de parquet/moqueta tirando hacia atrás del control de ajuste de la aspiradora **Q** ubicado en el asa **P** sin necesidad de utilizar el botón de ajuste de aspiración **A** ubicado en el aparato.

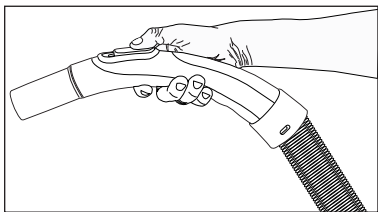

Indicador de polvo

Cuando su bolsa de polvo esté llena, todos los iconos en la pantalla y en el panel de control táctil **A** comenzarán a parpadear de forma simultánea. Sustituya de la bolsa de polvo.

Accesorios

Herramienta para grietas

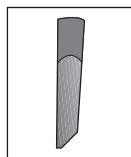

Adecuada para limpiar zonas de difícil acceso tales como los espacios entre sillas y muebles.

Herramienta para tapicerías

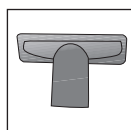

Adecuada para limpiar suelos, escaleras, automóviles, sofás, sillas, etc.

Atención

- No use el cepillo sujetando el extremo externo del asa **F**.

Cepillo para suelos duros

El cepillo para suelos duros **R** se ha desarrollado para su uso en suelos duros de baldosas, cerámica, parquet, madera, etc.

Sus cerdas suaves especiales están diseñadas para no dejar arañazos en los suelos.

Advertencias con respecto a la etiqueta energética

Esta es una aspiradora de propósito general. Con el fin de alcanzar la más alta clase de eficiencia energética y un rendimiento especificado en la alfombra y la limpieza de parquet, por favor use el alto rendimiento cepillo para parquet / alfombra regular **L**. Los valores especificados en relación con la etiqueta energética se determinaron de acuerdo con los métodos de medición predefinidos (de acuerdo a la norma EN 60312-1).

FUNCIONAMIENTO

Apagado y almacenamiento del aspirador

- 1 Apague el aparato pulsando el interruptor de encendido/apagado **[C]** y desenchúfelo.
- 2 Enrolle el cable eléctrico pulsando el botón de recogida del cable de alimentación **[B]**.

Almacenamiento vertical

Cuelgue el cepillo para suelos diversos por su gancho en la ranura de almacenamiento de debajo del aparato.

Almacenamiento horizontal

Cuelgue el cepillo para suelos diversos por su gancho en la ranura de almacenamiento de detrás del aparato.

INFORMACIÓN

Apague el aspirador y desenchúfelo antes de limpiarlo.

Atención

- Jamás limpie el aparato con gasolina, disolventes, productos corrosivos, objetos metálicos o cepillos duros.

Sustitución de la bolsa de polvo

Cuando su bolsa de polvo esté llena, todos los iconos en la pantalla y en el panel de control táctil **A** comenzarán a parpadear de forma simultánea. Sustituya de la bolsa de polvo.

- 1 Abra la tapa del contenedor de polvo **G** pulsando el botón de apertura del contenedor de polvo **H**.
- 2 Levante la bolsa de polvo y retírela del soporte de la bolsa.

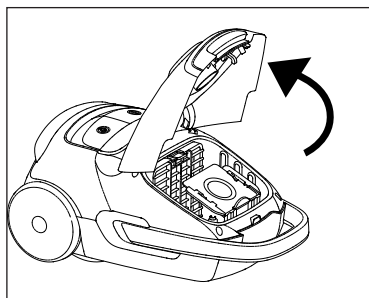

- 3 Deseche la bolsa llena de polvo.
- 4 Sujete la bandeja e inserte la nueva bolsa de polvo en el soporte de la bolsa. Asegúrese de que está completamente encajada.
- 5 Cierre la tapa superior **G** del compartimento.

Precaución

- No fuerce la tapa superior **G** para cerrarla; de lo contrario, las partes de plástico podrían sufrir daños.
- Las bolsas de polvo que no procedan de los distribuidores o servicios autorizados no son originales. Este tipo de bolsas de polvo son de menor calidad y se rasgan en un periodo más corto de tiempo y podrían hacer que su aparato dejase de funcionar. La garantía no cubre aquellas averías provocadas por la utilización de bolsas de polvo no originales.

- No lave las bolsas de polvo.

Limpieza de los filtros

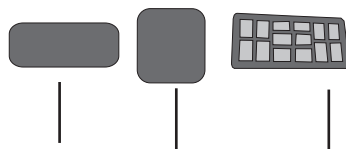

Filtro de protección del motor

Filtro de esponja

Filtro HEPA

Limpie los filtros cada 4 sustituciones de la bolsa de polvo (este número varía en función de la frecuencia de uso y la ubicación).

Atención

- Para secar los filtros, no use aparatos tales como secadores, estufas u otras fuentes de aire caliente.
- No vuelva a colocar los filtros sin que se hayan secado por completo previamente; de lo contrario, es posible que se note un olor a humedad en el ambiente, que salga agua por la parte trasera del aparato o que los filtros sufran daños.
- Vuelva a colocar los filtros en su ubicación original cuando estén secos.

Filtro de protección del motor

- 1 Abra la tapa del contenedor de polvo **G** pulsando el botón de apertura del contenedor de polvo **H**.
- 2 Empuje los cierres de la tapa del filtro en la dirección de la flecha tal como se muestra para abrir la tapa del filtro.

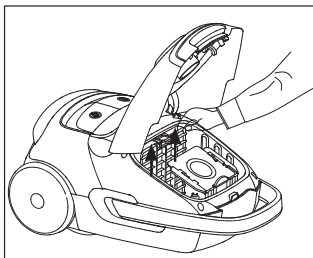

- 3 Retire la esponja de su alojamiento.
- 4 Sacúdala y enjuáguela con agua. Tras enjuagarla, estruje con suavidad la esponja.

Filtro de esponja

- 1 Empuje hacia abajo el pestillo de apertura de la tapa trasera para abrir la tapa.

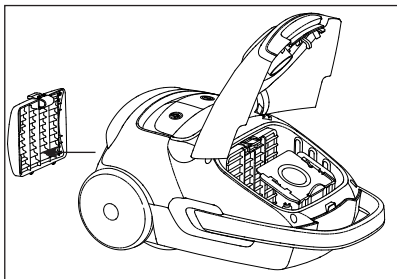

- 2 Retire la esponja colocada en la parte trasera de la tapa para enjuagarla.
- 3 Tras enjuagarla, estruje con suavidad la esponja.

Filtro HEPA

- 1 Pulse el botón de la tapa trasera para abrirla y retirar el filtro HEPA.
- 2 Sacúdala y enjuáguela con agua.
- 3 Deje que el filtro HEPA se seque tras enjuagarlo.

Almacenamiento

- Guarde el aparato con cuidado cuando no desee usarlo durante un periodo prolongado de tiempo.
- Desenchufe el aparato.
- Manténgalo alejado de los niños.

Conformidad con la normativa WEEE y eliminación del aparato al final de su vida útil:

Este producto es conforme con la directiva de la UE sobre residuos de aparatos eléctricos y electrónicos (WEEE) (2012/19/UE). Este producto incorpora el símbolo de la clasificación selectiva para los residuos de aparatos eléctricos y electrónicos (WEEE).



Este aparato se ha fabricado con piezas y materiales de primera calidad, que pueden ser reutilizados y son aptos para el reciclado. No se deshaga del producto junto con sus

residuos domésticos normales y de otros tipos al final de su vida útil. Llévelo a un centro de reciclaje de dispositivos eléctricos y electrónicos. Solicite a las autoridades locales información acerca de dichos centros de recogida.

Cumplimiento de la directiva RoHS

El producto que ha adquirido es conforme con la directiva de la UE sobre la restricción de sustancias peligrosas (RoHS) (2011/65/UE). No contiene ninguno de los materiales nocivos o prohibidos especificados en la directiva.

Información de embalaje



El embalaje del producto está fabricado con material reciclable de acuerdo con las normativas nacionales sobre medio ambiente.

No se deshaga del material de embalaje ni de los desechos domésticos o de otro tipo. Llévelos a los puntos de recogida de material de embalaje designados por las autoridades locales.

Especificaciones técnicas



Potencia	: 800 W
Nivel de sonido	: 70 dBA
Peso neto	: 5,1 kg
Tensión de alimentación	: 220-240 V~, 50-60 Hz
Volumen de polvo	: 3,5 l
Funcionamiento radius	: 9 m
Clase energética	: A
Filtro	: HEPA13
Recogida de polvo en la moqueta	: C
Recogida de polvo en superficie dura	: A
Emisión de polvo	: A

Queda reservado el derecho a modificaciones técnicas y de diseño.

Veuillez lire attentivement le présent manuel d'utilisation avant d'utiliser cet appareil ! Respectez toutes les consignes de sécurité pour éviter des dommages dus à une mauvaise utilisation !

Conservez le manuel d'utilisation car vous pourriez en avoir besoin ultérieurement. Dans le cas où cet appareil change de propriétaire, remettez également le manuel d'utilisation au nouveau bénéficiaire.

- Le présent appareil a été conçu à des fins domestiques uniquement. Une mauvaise utilisation annulera la garantie.
- Respectez ces instructions pour empêcher des dégâts à l'appareil ou des dangers liés à des utilisations impropres.
- Ne l'utilisez pas sur des surfaces humides et n'essayez pas de l'utiliser sur des objets humides.
- N'utilisez pas l'appareil dans des environnements humides.
- N'utilisez pas l'appareil avec les mains humides.
- Cet appareil est conçu pour aspirer la saleté et les particules de poussière. Ne tentez pas d'utiliser votre appareil sur des objets volumineux qui pourraient le bloquer et l'endommager.
- Ne l'utilisez pas pour nettoyer des mégots de cigarette, des cendres de cheminée ou des allumettes. Cela pourrait causer un incendie.
- Cet appareil n'est pas conçu pour nettoyer des personnes ou des animaux.
- N'insérez pas d'objets étrangers dans la bouche d'aspiration. Maintenez toujours la bouche d'aspiration libre de tout objet.
- Ne mettez pas l'appareil en position verticale quand vous nettoyez.
- Évitez d'enrouler le câble d'alimentation autour de l'appareil.
- Ne refermez pas de portes sur le haut du câble d'alimentation.
- N'étirez pas le câble d'alimentation autour de coins pointus et ne l'écrasez pas.
- Si vous déplacez l'appareil dans une autre pièce, débranchez toujours le câble d'alimentation et portez l'appareil à la main.
- Ne déplacez jamais l'appareil en tirant sur le câble d'alimentation.
- Ne faites jamais fonctionner l'appareil sans le sac à poussière ou le filtre.

- Changez le filtre quand nécessaire.
- Changez le sac à poussière lorsque l'indicateur passe au rouge.
- Utilisez toujours des accessoires originaux GRUNDIG ou des sacs à poussière de rechange Swirl®
- Débranchez toujours le câble d'alimentation avant de nettoyer ou d'effectuer une opération sur l'appareil.
- Quand c'est possible, insérez le câble d'alimentation directement dans la prise. Évitez d'utiliser des rallonges ou des prises multiples.
- Débranchez l'appareil après utilisation. Évitez de débrancher l'appareil en tirant sur le câble.
- Ne jamais utiliser l'appareil si le câble d'alimentation ou l'appareil lui-même est visiblement endommagé. Cela s'applique aussi si l'appareil est devenu accidentellement humide. Dans ce cas, contactez un centre de service.
- Si le câble d'alimentation est endommagé, faites-le remplacer par le fabricant, un centre de service agréé ou toute autre personne qualifiée pour éviter tout danger.
- Maintenez l'appareil hors de portée des enfants.
- Cet appareil peut être utilisé par des enfants de 8 ans et plus et des personnes dont les capacités physiques, sensorielles ou mentales sont réduites ou n'ayant pas suffisamment d'expérience ou de connaissances si une personne chargée de la sécurité les surveille ou leur apprend à utiliser le produit en toute sécurité et en étant conscients des dangers y afférents. Les enfants ne doivent pas jouer avec cet appareil. Le nettoyage et l'entretien d'utilisation ne doivent pas être effectués par des enfants sans surveillance.
- N'ouvrez jamais l'appareil quelles que soient les circonstances. Aucune réclamation au titre de la garantie ne sera acceptée pour les dégâts résultant d'une manipulation incorrecte.

Cher client,

Félicitations pour l'achat de votre nouvel aspirateur VCC 7750 A.

Veillez lire attentivement les recommandations ci-après pour pouvoir profiter au maximum de la qualité de votre produit GRUNDIG pendant de nombreuses années à venir.

Une approche responsable !



GRUNDIG se concentre sur des conditions de travail sociales avec des salaires justes pour ses employés et ses fournisseurs, sur l'utilisation efficace de matériaux bruts avec une constante réduction

des déchets de plusieurs tonnes de plastique chaque année - et sur une disponibilité d'au moins 5 ans de tous les accessoires.

Pour un avenir digne d'être vécu.

Pour une bonne raison. Grundig.

Commandes

- A** Écran et panneau de commande tactile
- B** Bouton de l'enrouleur de câble électrique
- C** Bouton Marche/Arrêt
- D** Roue
- E** Bouchon du tuyau
- F** Embout d'aspiration
- G** Couvercle supérieur
- H** Bouton d'ouverture du récipient à poussière
- I** Manche de chariot
- J** Tuyau
- K** Verrou de réglage de la brosse pour parquet/moquette
- L** Brosse pour parquet/moquette
- M** Verrou de réglage du tube télescopique
- N** Tube télescopique
- O** Bouton de commande de la puissance d'aspiration
- P** Poignée
- R** Brosse pour planchers durs

FONCTIONNEMENT

Insérer/retirer le tuyau

- 1 Poussez la buse du tuyau **E** dans la direction de la flèche, dans l'orifice d'admission du tuyau **F**.

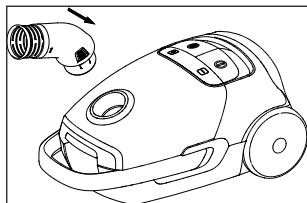

- Les fermoirs de la buse du tuyau **E** doivent se fixer en place.
- 2 Appuyez sur les fermoirs de la buse du tuyau **E** pour retirer le tuyau **J**.

Insérer/retirer le tube télescopique

- 1 Insérez le tube télescopique **N** à l'extrémité de la poignée **P** (un « déclic » se fait entendre).
- 2 Ôtez le tube télescopique **N** de la poignée **P** pour le retirer.
- 3 Poussez l'interrupteur de réglage de la hauteur **M** dans la direction de la flèche et tirez-le de son extrémité pour régler la longueur du tube télescopique **N**.

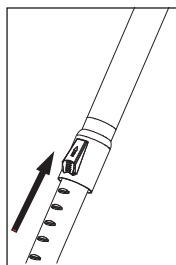

Emménagement/retrait de la brosse pour parquet/moquette

- 1 Fixez le tube télescopique **N** à la brosse pour parquet/moquette **L**.
- 2 Tirez le tube télescopique **N** de la brosse pour parquet/moquette **L** pour le retirer.

Réglage de la brosse multi-surface

Placez le loquet **K** de la brosse multi-surface **L** ;

- sur la position «  » pour les planchers durs et le parquet.

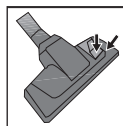

- sur la position «  » pour les tapis et les moquettes.

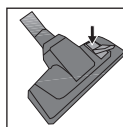

Fonctionnement





- 1 Tirez la fiche à l'arrière de l'appareil et branchez-la dans une prise.
- 2 Appuyez sur le bouton ON/OFF **C** pour démarrer ou arrêter l'appareil.

FONCTIONNEMENT

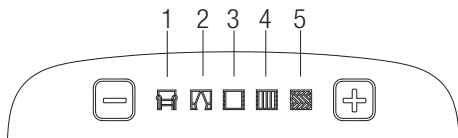
Réglage de la puissance d'aspiration

Réglez la puissance d'aspiration à l'aide des touches **A** + / - du panneau de commande tactile situé sur l'aspirateur.



- 1 Utilisez l'appareil au niveau  pour le nettoyage des sofas.
- 2 Utilisez l'appareil au niveau  pour le nettoyage des rideaux et des nappes de table.
- 3 Utilisez l'appareil au niveau  pour le nettoyage des moquettes.
- 4 Utilisez l'appareil au niveau  pour le nettoyage des tapis.
- 5 Utilisez l'appareil au niveau  pour le nettoyage des surfaces dures.

Commande de réglage de la puissance d'aspiration

Vous pouvez réduire la puissance d'aspiration de la brosse pour parquet/moquette en tirant vers l'arrière la commande de réglage de la puissance d'aspiration **Q** située sur la poignée **P** sans utiliser le panneau de commande **A** de l'appareil.

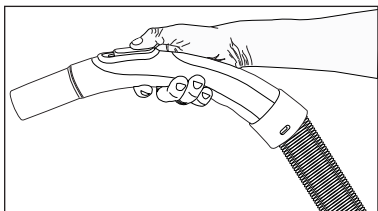

Témoin de remplissage

Lorsque votre sac à poussière est plein, toutes les icônes qui apparaissent à l'écran et sur le panneau de commande tactile **A** clignotent simultanément. Remplacement du sac à poussière.

Accessoires

Suceur plat

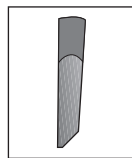

Idéal pour le nettoyage des zones « difficiles d'accès », notamment les espaces entre les chaises et les meubles.

Brosse à meubles

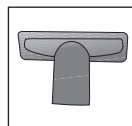

Idéale pour les planchers, les escaliers, les automobiles, les sofas et les chaises, etc.

Attention !

- Évitez d'utiliser l'aspirateur en le tenant par l'extrémité externe de la poignée **F**.

Avertissements relatifs à l'étiquetage énergétique

C'est un aspirateur à usage général. Pour atteindre une performance d'efficacité énergétique et de nettoyage la plus élevée, comme spécifié pour le nettoyage des moquettes et des parquets, veuillez utiliser la brosse pour parquet/moquette à haute performance normale **L**. Les valeurs indiquées concernant l'étiquetage énergétique ont été déterminées conformément à des méthodes de mesure prédéfinies (conforme à EN60312-1).

Éteindre et ranger l'aspirateur

- 1 Éteignez l'appareil en appuyant sur le bouton ON/OFF **C** et débranchez-le.
- 2 Enroulez le câble électrique en appuyant sur le bouton de l'enrouleur de câble électrique **B**.

Rangement sur le plan vertical

Fixez le crochet de la brosse multi-surface au port de rangement situé sous l'appareil.

Rangement sur le plan horizontal

Fixez le crochet de la brosse multi-surface au port de rangement situé à l'arrière de l'appareil.

INFORMATIONS

Veuillez éteindre et débrancher l'appareil avant de le nettoyer.

Attention !

- N'utilisez jamais de l'essence, du solvant, des produits corrosifs, des objets métalliques ou des brosses dures pour nettoyer l'appareil.

Changement du sac à poussière

Lorsque votre sac à poussière est plein, toutes les icônes qui apparaissent à l'écran et sur le panneau de commande tactile **A** clignotent simultanément. Remplacement du sac à poussière.

- 1 Ouvrez le couvercle supérieur **G** en appuyant sur le bouton d'ouverture du récipient à poussière **H**.
- 2 Soulevez le sac à poussière et retirez-le de son support.

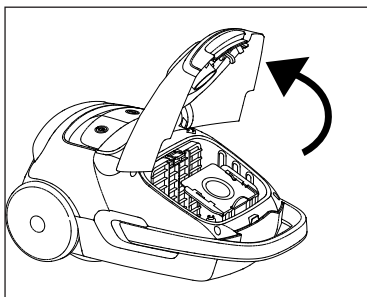

- 3 Jetez le sac à poussière plein.
- 4 Insérez le nouveau sac à poussière dans le support. Veillez à sa mise en place complète.
- 5 Fermez le couvercle supérieur **G** de l'appareil.

Mise en garde

- Ne forcez pas la fermeture du couvercle supérieur **G** sinon, vous pourriez endommager les parties en plastique.
- Les sacs à poussière achetés auprès de revendeurs ou de magasins non agréés ne sont pas d'origine. Ces sacs à poussière sont de moindre qualité : ils se déchirent en moins de temps et mettent votre appareil hors service. Les défauts dus à l'usage de sacs à poussière non authentiques ne sont pas couverts par la garantie.
- Ne lavez pas le sac à poussière.

Nettoyage des filtres

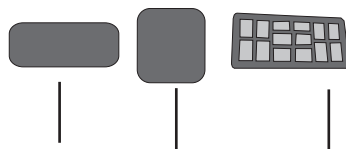

Filtre de protection du moteur

Filtre éponge

Filtre HEPA

Après le remplacement de 5 sacs à poussière (le nombre varie en fonction de la fréquence d'utilisation et de la zone), nettoyez les filtres.

Attention !

- Pour sécher les filtres, n'utilisez pas des appareils tels que le sèche-cheveux, les plaques chauffantes ou toute autre source d'air chaud.
- Ne remontez pas les filtres avant d'avoir correctement séché les filtres ; l'odeur de l'humidité pourrait se répandre dans l'air, l'eau pourrait se projeter sur les pièces arrière ou les filtres pourraient être endommagés.
- Mettez les filtres à leur place d'origine lorsqu'ils sont complètement secs.

Filtre de protection du moteur

- 1 Ouvrez le couvercle supérieur **G** en appuyant sur le bouton d'ouverture du récipient à poussière **H**.
- 2 Poussez les loquets du couvercle du filtre dans la direction indiquée par la flèche pour ouvrir le couvercle du filtre.

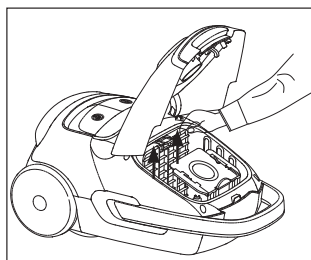

- 3 Retirez le filtre éponge de son habitacle.
- 4 Secouez et rincez à l'eau. Après le rinçage, pincez légèrement le filtre éponge.

Filtre éponge

- 1 Poussez le verrou d'ouverture du couvercle arrière vers le bas pour ouvrir le couvercle.

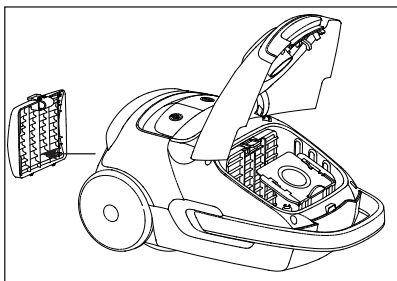

- 2 Retirez le filtre éponge placé sur le dos du couvercle pour le rincer.
- 3 Après le rinçage, pincez légèrement le filtre éponge.

Filtre HEPA

- 1 Appuyez le bouton du couvercle arrière pour ouvrir et retirez le filtre HEPA.

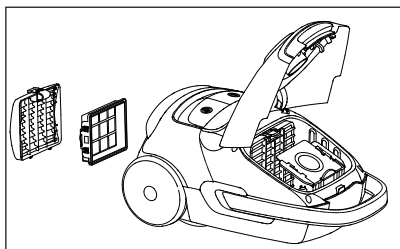

- 2 Secouez et rincez à l'eau.
- 3 Laissez sécher le filtre HEPA après le rinçage.

Rangement

- Rangez correctement l'appareil si vous ne l'utiliserez pas pendant un long moment.
- Débranchez l'appareil.
- Gardez-le hors de la portée des enfants.

Conformité avec la directive DEEE et mise au rebut des déchets

Ce produit est conforme à la directive DEEE (2012/19/UE) de l'Union européenne). Ce produit porte un symbole de classification pour la mise au rebut des équipements électriques et électroniques (DEEE).



Le présent produit a été fabriqué avec des pièces et du matériel de qualité supérieure susceptibles d'être réutilisés et adaptés au recyclage.

Par conséquent, nous vous conseillons de ne pas le mettre au rebut avec les ordures ménagères et d'autres déchets à la fin de sa durée de vie. Au contraire, rendez-vous dans un point de collecte pour le recyclage de tout matériel électrique et électronique. Veuillez vous rapprocher des autorités de votre localité pour plus d'informations concernant le point de collecte le plus proche.

Conformité avec la directive LdSD :

L'appareil que vous avez acheté est conforme à la directive LdSD (2011/65/UE) de l'Union européenne. Il ne comporte pas les matériaux dangereux et interdits mentionnés dans la directive.

Information sur l'emballage



L'emballage du produit est composé de matériaux recyclables, conformément à notre réglementation nationale. Ne jetez pas les éléments d'emballage avec les déchets domestiques et autres déchets. Déposez-les dans un des points de collecte d'éléments d'emballage que vous indiquera l'autorité locale dont vous dépendez.

Spécifications techniques



Puissance	: 800 W
Niveau de bruit	: 70 dBA
Poids net	: 5,1 kg
Tension d'alimentation	: 220-240 V~, 50-60 Hz
Volume de poussière	: 3,5 L
Rayon d'action	: 9 m
Classe énergétique	: A
Filtre	: HEPA 13
Collecte de poussière sur les moquettes	: C
Collecte de poussière sur les surfaces dures	: A
Émission de poussière	: A

Droit de modifications techniques ou de conception réservé.

Molimo pažljivo pročitajte ovaj korisnički priručnik prije uporabe uređaja! Slijedite sve sigurnosne upute da biste izbjegli oštećenje zbog nepravilne uporabe!

Sačuvajte korisnički priručnik za kasniju uporabu. Ako se ovaj uređaj da trećoj strani, mora se predati i korisnički priručnik.

- Uređaj je napravljen samo za uporabu u kućanstvu. Nepravilnom uporabom jamstvo se poništava.
- Pridržavajte se ovih uputa da biste spriječili štetu na uređaju ili opasnost uslijed nepravilne uporabe.
- Ne koristite na mokrim površinama i ne pokušavajte koristiti na mokrim predmetima.
- Ne koristite uređaj u mokrom okruženju.
- Ne koristite uređaj mokrim rukama.
- Ovaj uređaj je napravljen za usisavanje prljavštine i čestica prašine. Ne pokušavajte ga koristiti na velikim predmetima koji bi mogli blokirati uređaj i oštetiti ga.
- Ne koristite ga za opuške cigareta, pepeo iz kamina ili šibice. To može uzrokovati požar.
- Ovaj uređaj nije napravljen za čišćenje ljudi ili životinja.
- Ne koristite strane predmete u otvor za usisavanje. Otvor za usisavanje uvijek držite slobodnim od svih predmeta.
- Ne postavljajte uređaj uspravno dok čistite.
- Nemojte vući uređaj preko kabela napajanja.
- Ne zatvarajte vrata preko kabela napajanja.
- Ne povlačite kabel napajanja oko oštrih rubova i nemojte ga stiskati.
- Ako prebacujete uređaj u drugu sobu, uvijek isključujte kabel napajanja iz struje i nosite uređaj za ručku.
- Nikada nemojte pomicati uređaj povlačenjem za kabel napajanja.
- Nikada nemojte raditi s uređajem bez vrećice za prašinu ili filtra.
- Po potrebi, zamijenite filter.

- Promijenite vrećicu za prašinu kad se oznaka prebaci na crveno.
- Koristite samo originalne GRUNDIG dodatke ili Swirl® vrećice za prašinu kad mijenjate dijelove.
- Prije čišćenja ili bilo kakvog održavanja stroja, uvijek isključite kabel s napajanja.
- Kad god je moguće, uključite kabel napajanja direktno u utičnicu. Izbjegavajte produžne kabele ili razdjelnike s više utičnica.
- Isključite s napajanja nakon uporabe. Ne isključujte uređaj iz struje povlačenjem za žicu.
- Nikada nemojte koristiti uređaj ako je kabel napajanja vidljivo oštećen. To se također odnosi na slučaj kad se uređaj slučajno smoči. U tom slučaju, molimo kontaktirajte servis.
- Ako je kabel napajanja oštećen, mora ga zamijeniti proizvođač, servis ili jednako kvalificirana osoba da bi se izbjegla svaka opasnost od strujnog udara.
- Držite uređaj podalje od djece.
- Ovaj uređaj smiju koristiti djeca starija od 8 godina i osobe smanjenih fizičkih, osjetilnih ili mentalnih sposobnosti te osobe bez iskustva i znanja, ako su pod nadzorom ili su im pružene upute za sigurno rukovanje uređajem te razumiju uključene rizike. Djeca se ne smiju igrati s uređajem. Čišćenje i održavanje ne smiju provoditi djeca bez nadzora.
- Ne otvarajte uređaj ni pod kakvim okolnostima. Svi jamstveni zahtjevi će biti odbačeni u slučaju nepravilnog rukovanja.

Poštovani kupci,

Čestitamo Vam na kupnji vašeg novog usisavača VCC 7750 A.

Pažljivo pročitajte sljedeće napomene za korisnike kako biste još mnogo godina u potpunosti uživali u kvalitetnom proizvodu tvrtke GRUNDIG.

Odgovoran pristup!



GRUNDIG se usredotočuje na ugovorom određene socijalne radne uvjete s korektnim plaćama za svoje zaposlenike i dobavljače, kao i na učinkovitu uporabu sirovina s konstantnim smanjenjem ot-

pada od nekoliko tona plastike godišnje - i dostupnost za sve dodatke od najmanje 5 godina.

Za budućnost vrijednu življenja. Zbog dobrog razloga. Grundig.

Kontrolne tipke

- A** Upravljačka ploča za zaslon i dodir
- B** Gumb za namatanje kabela
- C** Gumb za uključivanje/isključivanje
- D** Kotač
- E** Poklopac crijeva
- F** Otvor za usis
- G** Gornji poklopac
- H** Gumb za otvaranje spremnika za prašinu
- I** Ručka za nošenje
- J** Crijevo
- K** Zasun za podešavanje četke za parket/tepih
- L** Četka za parket/tepih
- M** Zasun za podešavanje teleskopske cijevi
- N** Teleskopska cijev
- O** Kontrola usisavanja
- P** Ručka
- R** Četka za tvrde podove

Umetanje/uklanjanje crijeva

- 1 Gurnite mlaznicu za crijevo **E** u ulaz za crijevo u smjeru strelice **F**.

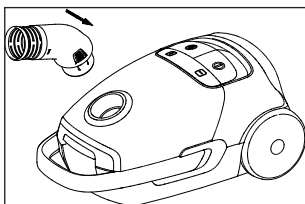

- Sklopke na mlaznici za crijevo **E** trebale bi kliknuti u svoj položaj.
- 2 Pritisnite sklopku na mlaznici za crijevo **E** kako biste uklonili crijevo **J**.

Umetanje/uklanjanje teleskopske cijevi

- 1 Umetnite teleskopsku cijev **N** u kraj drške **P**.
- 2 Povucite teleskopsku cijev **N** od ručke **P** da biste je uklonili.
- 3 Pritisnite prekidač za podešavanje visine **M** u smjeru strelice i povucite ga s kraja kako biste namjestili dužinu teleskopske cijevi **N**.

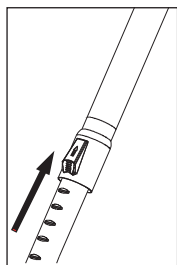

Spajanje/uklanjanje četke za parket/tepih

- 1 Spojite teleskopsku cijev **N** na četku za parket/tepih **L**.
- 2 Povucite teleskopsku cijev **N** iz četke za parket/tepih **L** da biste je uklonili.

Prilagođavanje četke za više vrsta podova

Pomaknite zasun **K** na četki za više podova **L**;

- u poziciju „|||” za tvrde podove i parkete.

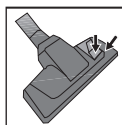

- u poziciju „◇” za tepihe i sagove.

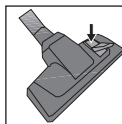





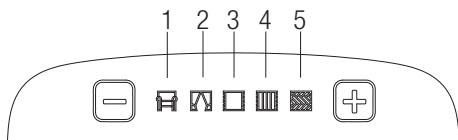

Rad

- 1 Povucite utikač iza uređaja i ukopčajte ga u utičnicu.
- 2 Pritisnite gumb za uključivanje/isključivanje **C** da biste pokrenuli ili zaustavili uređaj.

Prilagodavanje usisne snage

Možete prilagoditi snagu usisa s pomoću gumba **A** + / - na dodirnoj kontrolnoj ploči na usisavaču.



- 1 Neka vaš uređaj bude na ravnoj površini dok čistite naslonjače. 
- 2 Neka vaš uređaj bude na ravnoj površini dok čistite zastore i stolnjake. 
- 3 Neka vaš uređaj bude na ravnoj površini dok čistite tepihe. 
- 4 Neka vaš uređaj bude na ravnoj površini dok čistite sagove. 
- 5 Neka vaš uređaj bude na ravnoj površini dok čistite tvrde površine. 

Kontrola za podešavanje usisne snage

Možete smanjiti usisnu snagu četke za parket/tepih na određenu razinu povlačenjem kontrole za podešavanje usisne snage **P** smještene na ručki **P**, a da ne upotrebljavate upravljačku ploču **A** proizvoda.

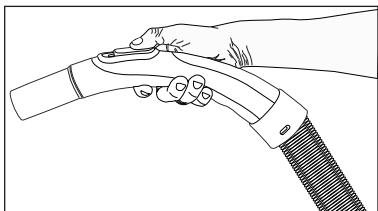

Indikator prašine

Kada je vaša vrećica za prašinu puna, sve ikone na zaslonu i dodirnoj upravljačkoj ploči **A** početi će istovremeno treptati. Promijenite vrećicu za prašinu.

Dodaci

Nastavak za proreze

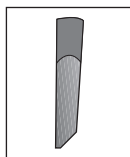

Prikladan za čišćenje teško dostupnih područja, uključujući prostore između stolica i namještaja.

Nastavak za tapecirani namještaj

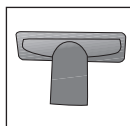

Prikladan za podove, čišćenje stubišta, automobila, sofa i stolica itd.

Oprez

- Nemojte ju koristiti tako da držite vanjski kraj ručke **P**.

Upozorenja o energetske oznaci

Ovo je usisavač za opću upotrebu. Kako biste postigli najveću energetske učinkovitost i kategoriju učinkovitosti čišćenja određenu za čišćenje tepiha i parketa, molimo vas da upotrebljavate običnu četku za parket/tepih visoke učinkovitosti [L]. Zadane vrijednosti vezane uz energetske oznake određene su u skladu s prethodno definiranim metodama mjerenja (u skladu s EN60312-1).

Isključivanje usisavača i pohrana

- 1 Uređaj isključite pritiskom na gumb za uključivanje/isključivanje [C] a zatim ga isključite iz struje.
- 2 Namotajte kabel za napajanje pritiskom na gumb za namatanje kabela [B].

Vertikalno odlaganje

Pričvrstite kuku četke za više vrsta podova na utor za odlaganje ispod uređaja.

Horizontalno odlaganje

Pričvrstite kuku četke za više vrsta podova na utor za odlaganje iza uređaja.

Prije čišćenja uređaja, isključite uređaj i isključite ga s napajanja.

Oprez

- Za čišćenje vašeg uređaja nikada nemojte koristiti otapala, korozivna sredstva, metalne predmete ili čvrste četke.

Promijenite vrećicu za prašinu.

Kada je vaša vrećica za prašinu puna, sve ikone na zaslonu i dodirnoj upravljačkoj ploči **[A]** počete će istovremeno treptati. Promijenite vrećicu za prašinu.

- 1 Otvorite gornji poklopac **[G]** pritiskom na gumb za otvaranje spremnika za prašinu **[H]**.
- 2 Uklonite vrećicu za prašinu iz držača za vrećicu tako da je povučete iz ležišta.

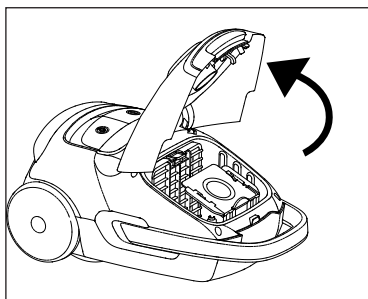

- 3 Bacite punu vrećicu za prašinu.
- 4 Držite ležište za vrećicu i gurnite novu vrećicu za prašinu u držač. Provjerite je li sjela na mjesto.
- 5 Zatvorite gornji poklopac **[G]** uređaja.

Oprez

- Nemojte na silu zatvarati **[G]** gornji poklopac jer se plastični dijelovi mogu oštetiti.
- Vrećice za prašinu koje nisu kupljene od ovlaštenih prodavača ili usluga nisu originalne. Takve vrećice za prašinu manje su kvalitetne i brže se poderu te mogu pokvariti vaš uređaj. Garancija ne pokriva kvarove uzrokovane upotrebom neoriginalnih vrećica za prašinu.
- Nemojte prati vrećicu za prašinu.

Čišćenje filtra

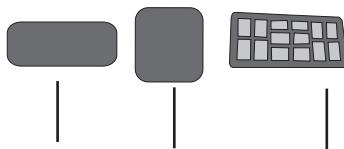

Filtar za zaštitu motora

Spužvasti filter

HEPA filter

Nakon što 5 puta promijenite vrećice za prašinu (ovaj broj varira ovisno o učestalosti i području korištenja), očistite filtre.

Oprez

- Za sušenje filtra, nemojte koristiti uređaje poput sušila za kosu, peći ili druge izvora toplog zraka.
- Nemojte montirati filtre natrag prije nego što su se osušili; u protivnome se može pojaviti miris vlage u zraku, voda može prskati iz stražnjeg dijela ili se filtri mogu oštetiti.
- Vratite filtre na njihovo prvotno mjesto nakon što su se osušili.

Filtar za zaštitu motora

- 1 Otvorite gornji poklopac **[G]** pritiskom na gumb za otvaranje spremnika za prašinu **[H]**.
- 2 Da biste otvorili poklopac filtra, gurnite poklopac zaslona filtra u smjeru strelice kao što je pokazano.

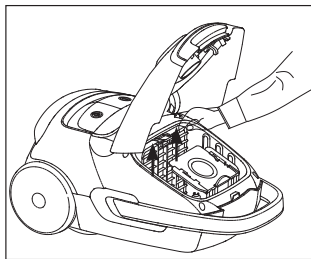

- 3 Uklonite spužvu iz njezinog okvira.
- 4 Otesite i isperite ju vodom. Nakon ispiranja, lagano iscijedite spužvu.

Spužvasti filtar

- 1 Gurnite prema dolje zasun za otvaranje stražnjega poklopca.

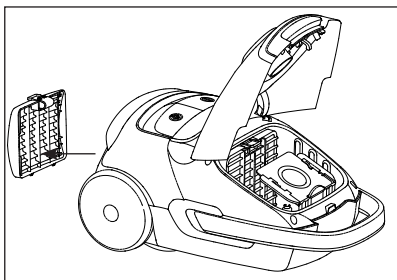

- 2 Uklonite spužvu koja se nalazi na stražnjoj strani poklopca i isperite ju.
- 3 Nakon ispiranja, lagano iscijedite spužvu.

HEPA filtar

- 1 Pritisnite gumb na stražnjem poklopcu kako biste otvorili i uklonili HEPA filtar.

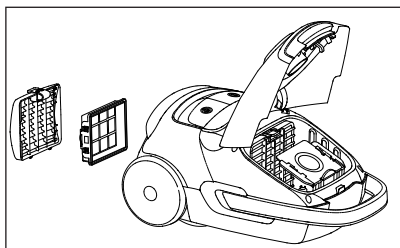

- 2 Otresite i isperite ga vodom.
- 3 Nakon ispiranja, ostavite HEPA filtar da se osuši.

Pohrana

- Pažljivo spremite uređaj ako ga ne želite koristiti dulje vrijeme.
- Iskopčajte uređaj.
- Držite uređaj podalje od djece.

Usklađenost s Direktivom o električnom i elektroničkom opremom (WEEE) i zbrinjavanju otpada

Ovaj proizvod usklađen je s EU Direktivom WEEE (2012/19/EU). Ovaj proizvod nosi klasifikacijsku oznaku za električni i elektronski otpad (WEEE).



Ovaj je proizvod proizveden s visokokvalitetnim dijelovima i materijalima koji se mogu ponovno upotrijebiti i prikladni su za reciklažu.

Ne odlažite otpadne uređaje s normalnim otpadom iz kućanstva i drugim otpadom na kraju servisnog vijeka. Onesite ga u sabirni centar za recikliranje električne i elektroničke opreme. Obratite se lokalnim vlastima da biste saznali više informacija o sabirnim centrima.

Usklađenost s Direktivom o zabrani uporabe određenih opasnih tvari u električnoj i elektroničkoj opremi (RoHS)

Proizvod koji ste kupili usklađen je s EU Direktivom RoHS (2011/65/EU). Ne sadrži štetne i zabranjene materijale navedene u Direktivi.

Informacije o pakiranju



Ambalaža proizvoda izrađena je od materijala koji se mogu reciklirati u skladu s nacionalnim zakonodavstvom. Nemojte odlagati ambalažu zajedno s kućanskim ili ostalim otpadom. Onesite ih na odlagališta za ambalažu koja je odredilo lokalno zakonodavstvo.

Tehničke specifikacije



Snaga	: 800 W
Razina buke	: 70 dBA
Neto masa	: 5,1 kg
Napon napajanja	: 220-240 V~, 50-60 Hz
Volumen prašine	: 3,5 L
Polumjer rada	: 9 m
Klasa energetske učinkovitosti	: A
Filtar	: HEPA13
Prašina koja se skuplja na tepihu	: C
Prašina koja se skuplja na površini	: A
Ispuštanje prašine	: A

Izmjene u dizajnu i tehničkim specifikacijama su pridržane.

Przed użyciem tego urządzenia prosimy uważnie przeczytać tę instrukcję obsługi! Prosimy przestrzegać wszystkich instrukcji zachowania bezpieczeństwa, aby uniknąć szkód z powodu nieprawidłowego użytkowania!

Instrukcję tę należy zachować do wglądu w przyszłości. Przy przekazywaniu tego urządzenia komuś innemu należy przekazać także tę instrukcję.

- Urządzenie to przeznaczone jest wyłącznie do użytku domowego. Niewłaściwe użytkowanie spowoduje utratę gwarancji.
- Należy przestrzegać wszystkich niniejszych instrukcji, aby uniknąć szkód z powodu nieprawidłowego użytkowania urządzenia.
- Nie używać na mokrych powierzchniach ani nie stosować do mokrych obiektów.
- Nie używać w wilgotnym środowisku.
- Nie dotykać mokrymi rękami.
- Urządzenie to służy wyłącznie do podciśnieniowego usuwania brudu i kurzu. Nie używać na dużych przedmiotach, które mogą zablokować urządzenie i je uszkodzić.
- Nie używać do czyszczenia z niedopałków, popiołu z kominika ani zapalek. Może to spowodować pożar.
- Urządzenie to nie jest przeznaczone do czyszczenia ludzi ani zwierząt.
- Do wlotu nie wkładać żadnych obcych przedmiotów. Wlot nigdy nie może być niczym zatkany.
- Nigdy nie ustawiać urządzenia w położeniu pionowym podczas jego użytkowania.
- Nie ciągnąć urządzenia za przewód zasilający.
- Nie przytrząskiwać drzwiami przewodu zasilającego.
- Nie ciągnąć przewodu zasilającego wokół ostrych krawędzi i nie zagniatać.
- W przypadku przenoszenia urządzenia do innego pomieszczenia należy zawsze odłączyć przewód zasilający i przenosić urządzenie trzymając za uchwyt.
- Nigdy nie ciągnij za przewód zasilający tego urządzenia.
- Nigdy nie używaj tego urządzenia, gdy nie ma w nim worka na kurz lub filtra.

- Zmieniaj filtr, gdy jest to konieczne.
- Zmieniaj worek na kurz, gdy wskaźnik świeci się na czerwono.
- Do wymiany używaj wyłącznie oryginalnych akcesoriów GRUNDIG lub worków Swirl®.
- Przed czyszczeniem lub konserwacją urządzenia zawsze wypnij wtyczkę z gniazdka.
- Zawsze wsadzaj wtyczkę zasilania bezpośrednio do gniazdka w ścianie. Nie używaj przedłużaczy ani rozdzielaczy prądu.
- Po użyciu wyjmuj wtyczkę z gniazdka. Nie wolno wypinać z gniazda ciągnąc za przewód zasilający.
- Urządzenia tego nie wolno używać, jeśli ono samo lub przewód zasilający są widocznie uszkodzone. Tak samo postępuj w razie przypadkowego zamoczenia urządzenia. W takim przypadku prosimy kontaktować się z punktem serwisowym.
- W razie uszkodzenia przewodu zasilacza, aby uniknąć zagrożenia porażeniem elektrycznym, należy zlecić jego wymianę producentowi, punktowi serwisowemu lub podobnie wykwalifikowanej osobie.
- Należy chronić ten przyrząd przed dostępem dzieci.
- Urządzenie to mogą używać dzieci ośmioletnie i starsze oraz osoby o ograniczonej sprawności fizycznej, zmysłowej lub umysłowej, lub pozbawione doświadczenia i wiedzy, jeśli są pod nadzorem lub poinstruowano je co do użytkowania tego urządzenia w bezpieczny sposób i rozumieją związane z tym zagrożenia. Dzieci nie powinny bawić się tym urządzeniem. Dzieci bez nadzoru nie mogą go czyścić ani konserwować.
- W żadnym przypadku nie należy otwierać tego przyrządu. Gwarancja na urządzenie nie obejmuje uszkodzeń spowodowanych nieprawidłowym obchodzeniem się z nim.

Drodzy Klienci,

Gratulujemy nabycia nowego odkurzacza VCC 7750 A.

Prosimy uważnie przeczytać następującą instrukcję, aby na wiele lat zapewnić sobie pełną satysfakcję z użytkowania tego wysokiej jakości wyrobu firmy GRUNDIG.

Odpowiedzialna postawa!



GRUNDIG kładzie duży nacisk na uzgodnione umową warunki pracy za sprawiedliwe wynagrodzenie zarówno dla własnych pracowników, jak dostawców, a także na efektywne

wykorzystywanie surowców przy ciągłym zmniejszaniu ilości odpadów o kilka ton tworzyw sztucznych każdego roku - oraz na dostępność wszystkich akcesoriów przez co najmniej pięć lat. Dla przyszłości, dla której warto żyć. Dla dobrej sprawy. Grundig.

Regulacja

- A** Wyświetlacz i panel dotykowy
- B** Przycisk zwijania kabla
- C** Przycisk Wł./wył.
- D** Kółko
- E** Pokrywa węża
- F** Dysza ssąca
- G** Pokrywa górna
- H** Przycisk otwierania pojemnika na kurz
- I** Uchwyt do noszenia
- J** Wąż
- K** Zatrzask dostosowania szczotki do parkietów/dywanów
- L** Szczotka do parkietów/dywanów
- M** Zatrzask regulacji rury teleskopowej
- N** Rura teleskopowa
- O** Sterowanie odkurzaczem
- P** Uchwyt
- R** Szczotka do podłogi

Zakładanie/wyjmowanie węża

- 1 Wepchnij końcówkę węża **E** w kierunku strzałki do wlotu węża **F**.

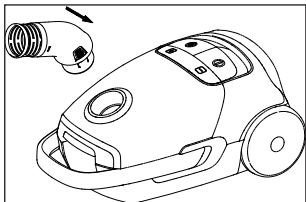

- Zatrzaski na końcówce węża **E** powinny kliknąć przy blokowaniu w pozycji.
- 2 Naciśnij zatrzaski na końcówce węża, **E** aby go wyjąć **J**.

Zakładanie/wyjmowanie rury teleskopowej

- 1 Włóż rurę teleskopową **N** w końcówkę uchwytu **P**.
- 2 Aby wyjąć rurę teleskopową **N**, wyciągnij ją z uchwytu **P**.
- 3 Naciśnij przycisk ustawiania wysokości **M** w kierunku strzałki i pociągnij od końca rury teleskopowej, aby dopasować jej długość **N**.

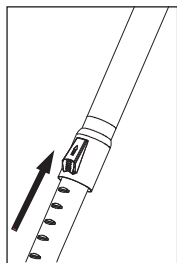

Zakładanie i zdejmowanie szczotki do parkietów/ dywanów

- 1 Zamocuj rurę teleskopową **N** do szczotki do parkietów/dywanów **L**.
- 2 Aby wyjąć rurę teleskopową **N**, wyciągnij ją ze szczotki do parkietów/dywanów **L**.

Dopasowywanie szczotki uniwersalnej

Przesuń zatrzask **K** na szczotce uniwersalnej

- I**
- w pozycję „”, aby odkurzać twarde podłogi i parkiety.

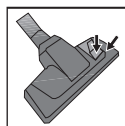

- w pozycję „”, aby odkurzać dywany i chodniki.

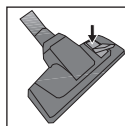





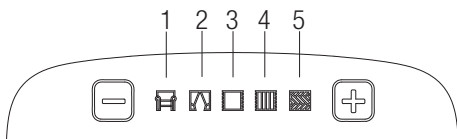

Obsługa

- 1 Pociągnij wtyczkę z tyłu urządzenia i włóż ją do gniazdka.
- 2 Aby włączyć lub wyłączyć urządzenie, **C** naciśnij przycisk Zał./Wył.

Dostosowywanie mocy ssania

Moc ssania można regulować za pomocą przycisków **A** + / - na panelu dotykowym na odkurzaczu.



- 1 Aby odkurzyć kanapy, użyj urządzenia na poziomie .
- 2 Aby odkurzyć zastony lub obrusy, użyj urządzenia na poziomie .
- 3 Aby odkurzyć dywany, użyj urządzenia na poziomie .
- 4 Aby odkurzyć chodniki, użyj urządzenia na poziomie .
- 5 Aby odkurzyć twarde powierzchnie, użyj urządzenia na poziomie .

Regulacja mocy ssania

Aby obniżyć moc ssania szczotki do parkietów i dywanów, wystarczy przesunąć do tyłu regulator mocy ssania **O** na uchwycie **P** bez konieczności używania panelu sterowania **A** na urządzeniu.

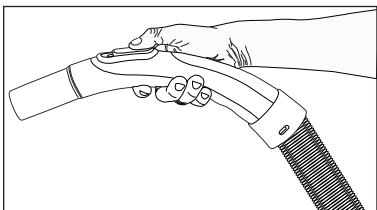

Wskaźnik przepełnienia worka na kurz

Gdy worek na kurz się zapełni, wszystkie ikony na wyświetlaczu i na panelu sterowania **A** zaczną jednocześnie migać. Wymień worek na kurz.

Aksesoria

Przyrząd szczelinowy

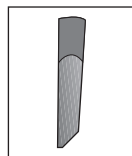

Odpowiedni do czyszczenia trudnodostępnych miejsc, w tym przestrzeni między krzesłami i meblami.

Przyrząd do mebli tapicerowanych

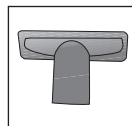

Odpowiedni do podłóg, czyszczenia schodów, samochodów, kanap, krzeseł itp.

Uwaga

- Nie używaj, trzymając zewnętrzny koniec uchwytu **F**.

Szczotka do twardych podłóg

Szczotka do twardych podłóg **R** została zaprojektowana do użycia na twardych podłogach, np. płytkach, ceramice, parkiecie, podłogach drewnianych itd.

Dzięki specjalnie zaprojektowanemu delikatnemu włosiu zapobiega ona zarysowaniom podczas czyszczenia twardych podłóg.

Ostrzeżenia dotyczące specyfikacji energetycznej

Jest to odkurzacz przeznaczony do ogólnego użytku. Aby uzyskać najwyższą wydajność energetyczną i efektywność odkurzania dywanów i parkietów, należy korzystać ze standardowej wysokowydajnej szczotki do dywanów/parkietów [L]. Określone wartości dotyczące specyfikacji energetycznej zostały podane zgodnie ze wstępnie zdefiniowanymi metodami pomiaru (według normy EN60312-1).

Wyłączanie i parkowanie odkurzacza

- 1 Wyłącz urządzenie, naciskając przycisk Zał./Wyt. [C] i wyciągnij wtyczkę.
- 2 Zwiń przewód zasilający, naciskając przycisk zwijania przewodu [B].

Parkowanie w pionie

Przymocuj zaczep szczotki uniwersalnej do gniazda parkingowego u dołu urządzenia.

Parkowanie w poziomie

Przymocuj zaczep szczotki uniwersalnej do gniazda parkingowego z tyłu urządzenia.

INFORMACJE

Przed przystąpieniem do czyszczenia urządzenia wyłącz je i wyjmij wtyczkę z kontaktu.

Uwaga

- Do czyszczenia urządzenia nie wolno używać benzyny, rozpuszczalników, substancji żrących, metalowych przedmiotów ani twardych szczotek.

Wymiana worka na kurz

Gdy worek na kurz się zapełni, wszystkie ikony na wyświetlaczu i na panelu sterowania **A** zaczną jednocześnie migać. Wymień worek na kurz.

- 1 Otwórz górną pokrywę **G**, naciskając przycisk otwierania pojemnika na kurz **H**.
- 2 Wyjmij worek na kurz z uchwytu, wyciągając go za tackę.

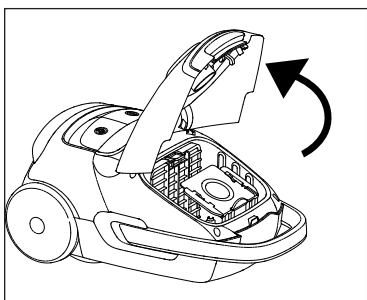

- 3 Wyrzuc pełny worek na kurz.
- 4 Włóż w uchwyt nowy worek, trzymając za tackę. Upewnij się, że worek został prawidłowo zamocowany.
- 5 Zamknij górną pokrywę **G** urządzenia.

Uwaga

- Nie zamykaj na siłę górnej pokrywy **G**, ponieważ plastikowe elementy mogą ulec uszkodzeniu.
- Worki na kurz, których nie kupiono u autoryzowanych przedstawicieli lub w autoryzowanych serwisach, nie są oryginalne. Worki takie są gorszej jakości i szybciej się niszczą, co uniemożliwia pracę odkurzacza. Awarie spowodowane użyciem nieoryginalnych worków nie są objęte gwarancją.
- Nie myj worka na kurz.

Czyszczenie filtrów

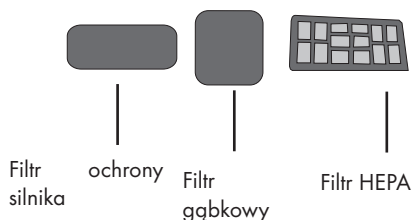

Po pięciu wymianach worków na kurz (ta liczba różni się w zależności od częstości i obszaru zastosowania) wyczyść filtry.

Uwaga

- Do suszenia filtrów nie używaj urządzeń takich jak suszarki, kuchenki i inne źródła gorącego powietrza.
- Nie instaluj z powrotem filtrów, zanim nie wyschną one dokładnie; w przeciwnym razie w powietrzu może być czuć wilgoć, z tylnej części może pryskać woda lub filtry mogą ulec uszkodzeniu.
- Filtry umieszczaj w oryginalnym miejscu, kiedy będą suche.

Filtr ochrony silnika

- 1 Otwórz górną pokrywę **G**, naciskając przycisk otwierania pojemnika na kurz **H**.
- 2 Pchnij zatrzaski pokrywy filtra w kierunku strzałki, aby otworzyć pokrywę filtra.

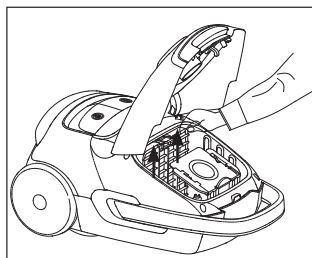

- 3 Wyjmij gąbkę z osłony.
- 4 Wytrzep ją i oplucz wodą. Po przepłukaniu delikatnie wyciśnij.

Filtr gąbkowy

- 1 Naciśnij zatrzask otwierania tylnej pokrywy, aby ją otworzyć.

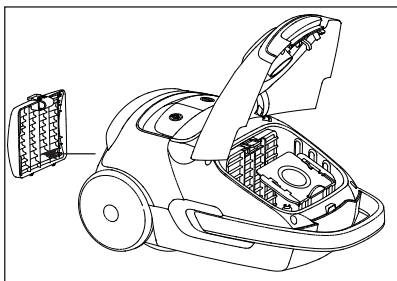

- 2 Wyjmij gąbkę znajdującą się z tyłu pokrywy, aby ją przepłukać.
- 3 Po przepłukaniu delikatnie wyciśnij.

Filtr HEPA

- 1 Naciśnij przycisk tylnej pokrywy, aby ją otworzyć i wyjąć filtr HEPA.

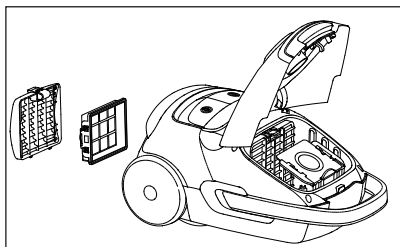

- 2 Wyrzep go i opłucz wodą.
- 3 Po opłukaniu zostaw filtr HEPA do wyschnięcia.

Przechowywanie

- Jeśli nie chcesz używać urządzenia przez dłuższy czas, przechowuj je starannie.
- Wyłącz urządzenie z kontaktu.
- Chronić urządzenie przed dostępem dzieci.

Zgodność z dyrektywą WEEE i usuwanie odpadów

Niniejszy wyrób jest zgodny z dyrektywą Parlamentu Europejskiego i Rady (2012/19/WE). Wyrób ten oznaczony jest symbolem klasyfikacji zużytych urządzeń elektrycznych i elektronicznych (WEEE).



Wyrób ten wykonano z części i materiałów wysokiej jakości, które mogą być odzyskane i użyte jako surowce wtórne. Po zakończeniu użytkowania nie należy pozbywać

się go razem z innymi odpadkami domowymi. Należy przekazać go do punktu zbiórki urządzeń elektrycznych i elektronicznych na surowce wtórne. Aby dowiedzieć się, gdzie jest najbliższy taki punkt, prosimy skonsultować się z władzami lokalnymi.

Zgodność z dyrektywą RoHS

Niniejszy wyrób jest zgodny z dyrektywą Parlamentu Europejskiego i Rady RoHS (Ograniczenie użycia substancji niebezpiecznych) (2011/65/WE). Nie zawiera szkodliwych i zakazanych materiałów, podanych w tej dyrektywie.

Informacje o opakowaniu



Opakowanie tego wyrobu wykonano z materiałów nadających się do recyklingu, zgodnie z naszym ustawodawstwem krajowym. Nie wyrzucaj materiałów opakowaniowych do śmieci wraz z innymi odpadkami domowymi. Oddaj je w jednym z wyznaczonych przez władze lokalne punktów zbiórki materiałów opakowaniowych.

Dane techniczne



Moc	: 800 W
Poziom hałasu	: 70 dBA
Masa netto	: 5,1 kg
Napięcie zasilania	:
220-240 V~, 50-60 Hz	
Objętość kurzu	: 3,5 l
Promień działania	: 9 m
Klasa energetyczna	: A
Filtr	: HEPA13
Zbieranie kurzu z dywanu	: C
Zbieranie kurzu z twardej powierzchni	: A
Emisja kurzu	: A

Zastrzega się prawo do modyfikacji konstrukcji i parametrów technicznych.

Lue tämä käyttöopas huolellisesti läpikotaisin ennen laitteen ensimmäistä käyttökertaa! Noudata kaikkia turvallisuusohjeita, jotta välttäisit vääristä käytöstä aiheutuneet vahingot!

Säilytä käyttöopas mahdollista myöhempää tarvetta varten. Jos laite annetaan jollekin kolmannelle osapuolelle, käyttöopas on annettava myös uudelle haltijalle.

- Laite on suunniteltu vain kotitalouskäyttöä varten. Laitteen väärä käyttötapa mitätöi takuun.
- Noudata näitä ohjeita voidaksesi ehkäistä laitteen vaurioitumisen tai vääristä käytöstä johtuvan vaaran.
- Älä käytä laitetta märillä pinnoilla äläkä yritä käyttää sitä märkien esineiden päällä.
- Älä käytä laitetta märissä ympäristöissä.
- Älä käytä laitetta märin käsin.
- Tämä laite on suunniteltu pölyn ja pölyhiukkasten imuroimiseen. Älä yritä käyttää sitä suurten esineiden imuroimiseen, jotka voivat tukkia laitteen ja vahingoittaa sitä.
- Älä käytä laitetta tupakantumppien, takassa olevan tuhkan tai tulitikkujen imuroimiseen. Tämä voi aiheuttaa tulipalon.
- Tätä laitetta ei ole suunniteltu ihmisten tai eläinten imurointia varten.
- Älä työnnä vieraita esineitä laitteen ilmanottoaukkoon. Pidä ilmanottoaukko aina vapaana esteistä.
- Älä pidä laitetta pystysuorassa asennossa imuroinnin aikana.
- Älä aseta laitetta virtajohtoa päälle.
- Älä jätä virtajohtoa oven väliin.
- Älä vedä sähköjohtoa terävien reunojen yli äläkä litistä sitä.
- Jos siirrät laitteen toiseen huoneeseen, irrota aina virtajohto ensin ja kanna laite kahvasta pitäen.
- Älä koskaan liikuta laitetta vetämällä sitä virtajohtosta.
- Älä koskaan käytä laitetta ilman pölypussia tai suodatinta.
- Vaihda suodatin tarpeen mukaan.
- Vaihda pölypussi, jos sen merkkivalo palaa punaisena.

- Käytä vaihtaessasi ainaoastaan alkuperäisiä GRUNDIG-varaosia tai Swirl®-pölypusseja.
- Irrota virtapistoke aina ennen laitteen puhdistamista tai minkäänlaisia huoltotoimenpiteitä.
- Liitä virtapistoke suoraan pistorasiaan aina kun mahdollista. Vältä jatkojohtojen tai monipistokkeiden käyttöä.
- Irrota virtajohto käytön jälkeen. Älä irrota laitetta pistorasiasta vetämällä sitä johdosta.
- Älä koskaan käytä laitetta, jos sen virtajohto vaikuttaa olevan vaurioitunut. Tämä kiello koskee myös laitetta joka on kastunut. Tässä tapauksessa ota yhteyttä huoltoon.
- Jos virtajohto on vaurioitunut, se tulee vaihtaa valmistajan, huoltoliikkeen tai valtuutetun sähköasentajan toimesta vaaran välttämiseksi.
- Pidä laite poissa lasten ulottuvilta.
- Tätä laitetta voivat käyttää 8-vuotiaat ja sitä vanhemmat lapset sekä sellaiset henkilöt, joiden fyysiset, aistinvaraiset

tai henkiset kyvyt ovat alentuneet tai joilla ei ole aikaisempaa kokemusta tai tietoa laitteen käytöstä, jos heidän käyttöönsä valvotaan tai jos he ovat saaneet ohjeistusta koskien laitteen turvallista käyttötapaa ja ymmärtävät sen käyttöön liittyvät vaarat. Lasten ei tule antaa leikkiä laitteen kanssa. Lasten ei tule antaa puhdistaa tai huoltaa laitetta ilman aikuisen valvontaa.

- Älä avaa laitetta missään olosuhteissa. Takuu ei kata väärästä käyttötavasta aiheutuneita vahinkoja.

Hyvä asiakas,

Onneksi olkoon uuden VCC 7750 A -pölynimurin oston johdosta.

Lue huolellisesti seuraavat huomautukset, jotta voit käyttää laadukasta GRUNDIG tuotettasi usean vuoden ajan.

Vastuullinen lähestymistapa!



GRUNDIG keskittyy sopimuksiensa mukaisesti sosiaalisiin työolosuhteisiin sekä oikeudenmukaisiin palkkoihin niin ulkoisten työntekijöiden kuin tavaratoimittajien osalta.

Kiinnitämme myös erityistä huomiota raakamateriaalien tehokkaaseen hyödyntämiseen ja vähennämme muovijätteen syntymistä useiden tonnien edestä vuosittain. Lisäksi laitteisiin on saatavilla lisävarusteita vähintään 5 vuoden ajan. Elämisen arvoisen tulevaisuuden puolesta. Hyvästä syystä. Grundig.

Ohjauslaitteet

- A** Kosketusherkkä ohjauspaneeli
- B** Johdon kelauspainike
- C** Päälle/pois-painike
- D** Pyörät
- E** Letkun suutin
- F** Imusuutin
- G** Yläkansi
- H** Pölysäiliön avauspainike
- I** Kantokahva
- J** Letku
- K** Parketti/mattoharjan säätöpainike
- L** Parketti/mattoharja
- M** Teleskooppivarren säätöpainike
- N** Teleskooppivarsi
- O** Imutehon säädin
- P** Kahva
- R** Lattiasuulake

Imutehon säätö

Voit säätää imutehoa käyttämällä **A** + / - painikkeita imurin kosketuspaneelista.

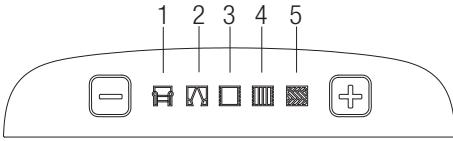

- 1 Käytä imuria tasolla  sohvien imurointiin.
- 2 Käytä imuria tasolla  verhojen sekä pöytäliinojen imurointiin.
- 3 Käytä imuria tasolla  mattojen imurointiin.
- 4 Käytä imuria tasolla  ryijyjen imurointiin.
- 5 Käytä imuria tasolla  kovien pintojen imurointiin.

Imutehon säätöpainike

Voit vähentää parketti/mattoharjan imutehoa haluamallasi tasolle vetämällä taaksepäin imutehon säätöpainikkeesta **O** joka sijaitsee kahvassa **P** ilman että tarvitset laitteen **A** ohjauspaneelia.

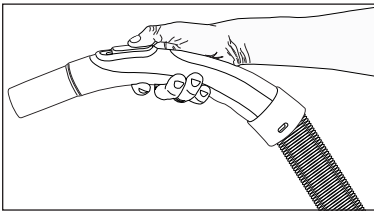

Pölypussin merkivalo

Pölypussin ollessa täynnä, kaikki näyttöruudun sekä kosketuspaneelin kuvakkeet **A** alkavat vilkkua samanaikaisesti. Vaihda pölypussi.

Lisävarusteet

Rakosuulake

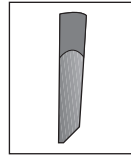

Sopiva "vaikeasti saavutettavissa" olevien alueiden kuten tuolien ja kalusteiden välissä olevien rakojen imurointiin.

Verhoilusulake

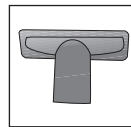

Sopiva lattioiden, rappusten, autojen, sohvien ja tuolien jne. imurointiin.

Varoitus

- Älä käytä suulaketta pitämällä kiinni kahvan ulommasta päästä **P**.

Lattiasulake

Lattiasulake **R** on suunniteltu kovia pintoja kuten laattalattioita, keraamisia lattioita, parkettia, puulattioita jne. varten.

Se suojaa lattioita mahdollisilta naarmuilta imuroinnin aikana kiitos sen erityisesti tarkoitusta varten suunnitellun pehmeän harjasosan.

Varoituksia koskien energiamerkintää

Tämä on yleiskäyttöinen imuri. Saavuttaaksesi korkeimman energiatehokkuuden ja puhdistusluokan joka on määritelty mattojen ja parkettien puhdistamista varten, käytä tavanomaista korkean suosituskyvyn parketti/mattoharjaa **L**. Määritellyt arvot koskien energiamerkintää on määritelty ennalta määritettyjen mittausmenetelmien mukaisesti (EN 60312-1 mukaisesti).

Pölyimurin sammuttaminen ja pysäköinti

- 1 Sammuta laite painamalla PÄÄLLE/POIS-painiketta **C** ja irrota se pistorasiasta.
- 2 Kela virtajohto painamalla virtajohdon ke-lauspainiketta **B**.

Pystysuora pysäköinti

Kiinnitä monikäyttösuuttimen koukku pysäköintiaukkoon laitteen alapuolella.

Vaakasuora pysäköinti

Kiinnitä monikäyttösuuttimen koukku pysäköintiaukkoon laitteen takaosassa.

Ennen kuin puhdistat laitteen, sammuta se ja irrota sen johto verkkovirrasta.

Varoitus

- Älä koskaan käytä bensiiniä, luotinaaineita, syövyttäviä puhdistusaineita, metalliesineitä tai kovia harjoja laitteen puhdistamiseen.

Pölypussin vaihtaminen

Pölypussin ollessa täynnä, kaikki näyttöruudun sekä kosketuspaneelin kuvakkeet **A** alkavat vilkkua samanaikaisesti. Vaihda pölypussi.

- 1 Avaa yläluukku **G** painamalla pölysäiliön avauspainiketta **H**.
- 2 Irrota pölypussi pidikkeestään vetämällä se pois keltastaan.

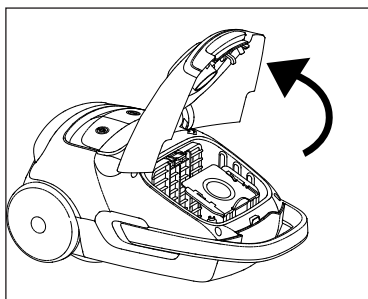

- 3 Hävitä täysi pölypussi.
- 4 Pitäen kiinni keltasta, työnnä uusi pölypussi paikoilleen pidikkeeseensä. Varmista että se on kunnolla paikoillaan.
- 5 Sulje laitteen yläluukku **G**.

Varoitus

- Älä työnnä yläluukkuä väkisin **G** kiinni, muuten sen muoviset osat voivat vaurioitua.
- Pölypussit joita ei ole ostettu valtuutetulta jälleenmyyjältä tai huoltoliikkeestä eivät ole alkuperäisasia. Tämänkaltaiset pölypussit heikompilaatuisia, voivat revetä lyhyemmässä ajassa ja tehdä laitteesta käyttökeltvottoman. Viat jotka johtuvat valtuuttamattomien pölypussin käytöstä eivät kuulu takuun piiriin.
- Älä pese pölypussia.

Suodattimien puhdistaminen

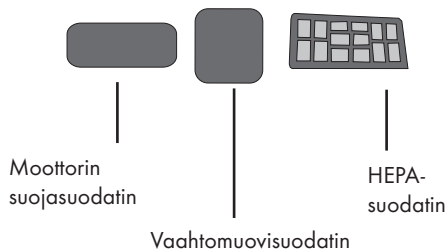

5 pölypussin jälkeen (riippuen käytön tiheydestä sekä käyttöolosuhteista), puhdistu suodattimet.

Varoitus

- Kuivatessasi suodattimia, älä käytä laitteita kuten hiustenkuivaajia, uuneja tai muita kuuman ilman lähteitä.
- Älä kiinnitä suodattimia paikoilleen ennen kuin ne ovat kunnolla kuivuneet: muussa tapauksessa kosteuden haju voi levitä ilmaan, vettä voi roiskua laitteen takaosasta tai suodattimet voivat vaurioitua.
- Kiinnitä suodattimet takaisin paikoilleen niiden ollessa kuivia.

Moottorin suojasuodatin

- 1 Avaa yläluukku **G** painamalla pölysäiliön avauspainiketta **H**.
- 2 Työnnä suodattimen kannen kiinnikkeitä nuolen suuntaisesti avataksesi suodattimen kannen.

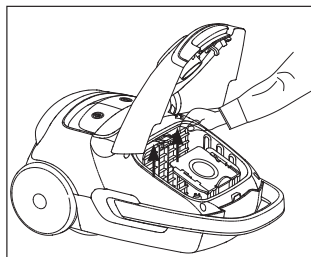

- 3 Irrota vaahtomuovi kotelostaan.
- 4 Karista pölyt ja huuhtele vedellä. Huuhtelun jälkeen, purista vaahtomuovia varovasti.

Vahtomuovisuodatin

- 1 Paina takakannen avauskiinnikettä alaspäin avataksesi kannen.

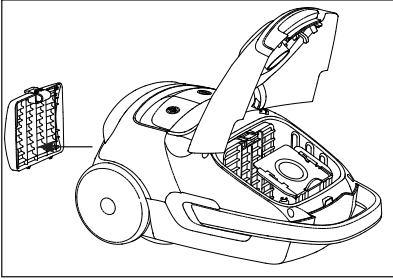

- 2 Irrota vahtomuovi joka on sijoitettu kannen taakse huuhdellaksesi sen.
- 3 Huuhtelun jälkeen, purista vahtomuovia varovasti.

HEPA-suodatin

- 1 Paina takakannen painiketta avataksesi ja irrottaaksesi HEPA-suodattimen.

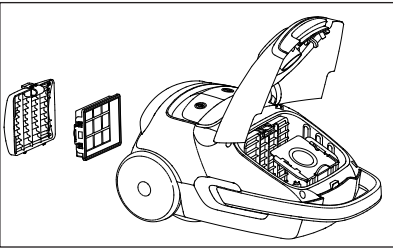

- 2 Karista pölyt ja huuhtelee vedellä.
- 3 Jätä HEPA-suodatin kuivumaan huuhtelun jälkeen.

Säilytys

- Säilytä laitetta huolellisesti, jollet aio käyttää sitä pitkään aikaan.
- Irrota laite verkkovirrasta.
- Pidä laite poissa lasten ulottuvilta.

Sähkö- ja elektroniikkaromua koskevan direktiivin (WEEE) vaatimustenmukaisuus ja tuotteen hävittäminen

Tämä tuote noudattaa Euroopan unionin sähkö- ja elektroniikkaromua koskevaa direktiiviä 2012/19/EY (WEEE-direktiivi). Tässä tuotteessa on sähkö- ja elektroniikkalaitteiden (WEEE) kierrätysymboli.



Tämä laite on valmistettu korkealuokkaisista osista ja materiaaleista, jotka voidaan käyttää uudelleen ja jotka soveltuvat kierrätettäviksi. Älä hävitä tätä

tuotetta normaalin kotitalousjätteen mukana sen käyttöön päätyttyä. Vie se sähkö- ja elektroniikkaromun kierrätyspisteeseen. Kysy paikallisilta viranomaisilta lähimmän kierrätyspisteen sijaintipaikka.

RoHS-direktiivin vaatimustenmukaisuus

Valitsemasi tuote noudattaa Euroopan unionin tietyjen vaarallisten aineiden käytön rajoittamisesta sähkö- ja elektroniikkalaitteissa koskevaa direktiiviä 2011/65/EY (RoHS-direktiivi). Laite ei sisällä direktiivissä määritettyjä haitallisia ja kiellettyjä materiaaleja.

Pakkaustiedot



Tuotteen pakkaus on valmistettu kierrätettävistä materiaaleista paikallisen lainsäädännön mukaisesti.

Älä hävitä pakkausmateriaaleja yhdessä muiden kotitalousjätteiden tai muiden jätteiden kanssa. Vie pakkausmateriaalit paikallisten viranomaisten ilmoittamiin keräyspisteisiin.

Tekniset tiedot



Teho	: 800 W
Melutaso	: 70 dBA
Nettopaino	: 5,1 kg
Syöttöjännite	:
220-240 V~, 50-60 Hz	
Pölysäiliön tilavuus	: 3,5 l
Käyttösäde	: 9 m
Energialuokka	: A
Suodatin	: HEPA13
Pölyn kerääminen matolta	: C
Pölyn kerääminen kovalta pinnalta	: A
Hiukkaspäästöt	: A

Oikeus teknisiin ja mallikohtaisiin muutoksiin pidätetään.

Vennligst les grundig gjennom denne instruksjonshåndboken før du begynner å bruke dette apparatet! Følg alle instruksjoner ang. sikkerhet for å unngå skader som følge av ukorrekt bruk!

Ta vare på instruksjonshåndboken for framtidig referanse. Skulle dette apparatet bli gitt til en tredjeperson, må instruksjonshåndboken også overleveres denne.

- Apparatet er kun beregnet på privat bruk. Feilaktig bruk vil ugyldiggjøre garantien.
- Vennligst legg merke til disse anvisningene for å forhindre skader på apparatet eller fare pga. uriktig bruk.
- Må ikke brukes på våte overflater, og det må heller ikke å brukes på våte gjenstander.
- Ikke bruk apparatet i våte omgivelser.
- Ikke bruk apparatet med våte hender.
- Apparatet er utformet for å støvsuge smuss- og støvpartikler. Ikke forsøk å bruke det på store objekter som kan blokkere apparatet

og skade apparatet.

- Ikke bruk det på sigarettstumper, aske fra peisen eller fyrstikker. Dette kan forårsake brann.
- Dette apparatet er ikke konstruert for rengjøring av personer eller dyr.
- Ikke før fremmedlegemer inn i sugeinntaket. Hold alltid sugeinntaket fri for gjenstander.
- Ikke la apparatet stå oppreist mens du rengjør.
- Ikke rull apparatet over strømledningen.
- Ikke lukk dører oppå strømledningen.
- Ikke trekk strømledningen rundt skarpe kanter, og ikke klem den.
- Hvis du flytter apparatet til et annet rom, alltid koble fra strømledningen og bær apparatet i håndtaket.
- Aldri flytt apparatet ved å trekke i strømledningen.
- Aldri bruk apparatet uten støvposen eller filteret.
- Skift filteret når det er nødvendig.
- Skift støvposen hvis indikatoren blir rød.

SIKKERHET

- Bruk kun originalt GRUNDIG-tilbehør eller Swirl®-støvposer til utskiftning.
- Trekk alltid ut strømledningen før rengjøring eller utføring av vedlikehold på apparatet.
- Når det er mulig skal støpselet kobles direkte inn i stikkkontakten. Unngå å bruke skjøteledninger eller flerpunktstilkoblinger.
- Ta ut støpselet etter bruk. Ikke trekk ut støpselet ved å dra i ledningen.
- Aldri bruk apparatet hvis det eller strømledningen er synlig skadet. Dette gjelder også hvis apparatet har blitt vått ved et uhell. Ta kontakt med et serviceverksted hvis dette er tilfellet.
- Hvis strømledningen er skadet, må den skiftes ut av produsenten, dens serviceverksted eller en tilsvarende kvalifisert person for å unngå at fare oppstår.
- Hold enheten borte fra barn.
- Dette apparatet kan brukes av barn fra åtte år og oppover og personer med reduserte fysiske, sensoriske eller mentale evner eller mangel på erfaring og kunnskap, så

fram de er under tilsyn eller mottar instruksjoner om bruk av apparatet på en sikker måte og forstår farene som er involvert. Barn skal ikke leke med apparatet. Rengjøring og vedlikehold skal ikke utføres av barn uten tilsyn.

- Ikke åpne apparatet under noen omstendigheter. Ingen garantikrav vil bli akseptert for skade som følge av gal håndtering.

RASK OVERSIKT

Kjære kunde,

Gratulerer med kjøpet av din nye støvsuger VCC 7750 A.

Vennligst les den følgende brukerveiledningen nøye for å sikre at du kan få glede av ditt kvalitetsprodukt fra GRUNDIG i mange år framover.

En ansvarlig tilnæringsmåte!



GRUNDIG fokuserer på avtalebestemte arbeidsforhold med rettferdige lønninger både for internt ansatte og leverandører, samt på effektiv bruk av råstoffer med kontinuerlig avfallsreduksjon

på flere tonn plast hvert år - og på at alt av tilbehør og deler skal være tilgjengelig i minst 5 år.

For en framtid det er verdt å leve.

Av en god grunn. Grundig.

Styringsmekanismer

- A** Berørings-betjeningspanel
- B** Kabelspole
- C** På-/av-knapp
- D** Hjul
- E** Slangehette
- F** Sugemunestykke
- G** Øvre omslag
- H** Knapp for å åpne støvkammeret
- I** Bærehåndtak
- J** Slange
- K** Justeringsbryter for parkett-/teppebørste
- L** Parkett-/teppebørste
- M** Justeringsbryter for teleskoprør
- N** Teleskoprør
- O** Suge-kontroll
- P** Håndtak
- R** Børste for hardt gulv

Sette inn/fjerne slangen

- 1 Skyv slangemunnstykket **E** i pilens retning inn i slangeinnløpet **F**.

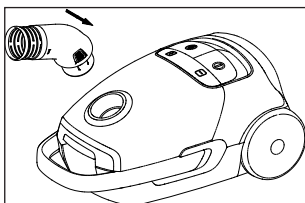

- Festene på slangemunnstykket **E** skal klikke på plass.
- 2 Trykk på festene på slangemunnstykket **E** for å fjerne slangen **J**.

Sette inn/fjerne teleskoprøret

- 1 Sett teleskoprøret **N** inn i enden av håndtaket **P**.
- 2 Trekk teleskoprøret **N** fra håndtaket **P** for å fjerne det.
- 3 Skyv høydeinnstillingsbryteren **M** i pilens retning og trekk i enden dens for å justere lengden av teleskoprøret **N**.

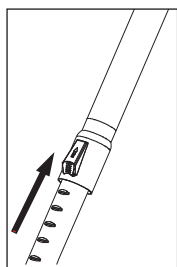

Sette inn / ta av parkett-/teppebørsten

- 1 Sett inn parkett-/teppebørsten **L** til teleskoprøret **N**.
- 2 Trekk teleskoprøret **N** fra parkett-/teppebørsten **L** for å ta det av.

Justere børsten for mange gulv

Skyv bryteren **K** på børsten for mange gulv **L** eller;

- til «|||»-posisjon for harde gulv og parkett.

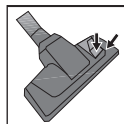

- til «◊»-posisjon for tepper og matter.

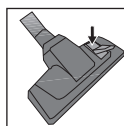

Bruk

- 1 Dra ut støpselet bak på apparatet og koble den til stikkkontakten.
- 2 Trykk inn AV/PÅ-bryteren **C** for å slå på apparatet.

Justere sugeeffekten

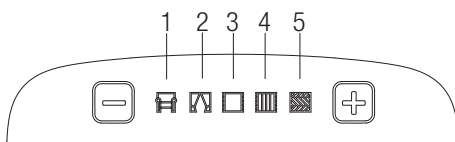

Du kan justere sugeeffekten ved hjelp av **A** + / - knappene på berøringspanelet som finnes på støvsugeren.



- 1 Bruk apparatet ditt på nivå **A** for å rengjøre sofaer.
- 2 Bruk apparatet ditt på nivå **B** for å rengjøre gardiner og duker.
- 3 Bruk apparatet ditt på nivå **C** for å rengjøre tepper.
- 4 Bruk apparatet ditt på nivå **D** for å rengjøre matter.

- 5 Bruk apparatet ditt på nivå  for å rengjøre harde overflater.

Justeringskontroll for sugeeffekt

Du kan redusere sugeeffekten til parkett-/teppebørsten på et visst nivå ved å trekke justeringskontrollen for sugeeffekt  plassert på håndtaket  bakover uten å måtte bruke kontrollpanelet  på produktet.

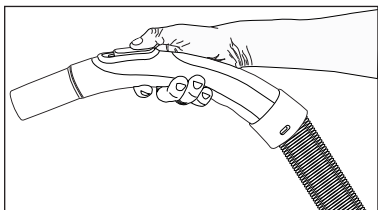

Støvindikator

Når støvposen er full vil alle ikoner på skjermen og på berøringspanelet  begynne å blinke samtidig. Skifte støvposen.

Tilbehør

Fugemunestykke

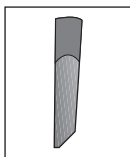

Egnet for rengjøring av områder som er «vanskelige å nå», inkludert mellomrom mellom stoler og møbler.

Møbelmunestykke

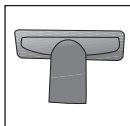

Egnet for gulv, rengjøring av trapper, biler sofaer, stoler osv.



Forsiktig

- Ikke bruk den ved å holde den ytre enden av håndtaket .

Advarsler om energimerkingen

Dette er en støvsuger for generell bruk. For å nå den høyeste energieffektivitet- og rengjøringsytelsesklassen spesifisert for teppe og parkettrengjøring, bruk vanlig høy ytelse parkett-/teppebørste . De angitte verdiene om energimerket ble bestemt i henhold til de forhåndsdefinerte målemetoder (i tråd med EN 60312-1).

Slå av støvsugeren og lagring

- 1 Slå av enheten ved å trykke ned PÅ-/AV-knappen  og ta ut støpselet.
- 2 Rull sammen strømledningen ved å trykke på kabelspolen .

Loddrett lagring

Fest kroken på børsten for mange gulv til la-gringssporet under apparatet.

Vannrett lagring

Fest kroken på børsten for mange gulv til la-gringssporet bak apparatet.

INFORMASJON

Slå av og koble ut støvsugeren før du rengjør den.

Forsiktig

- Bruk aldri bensin, løsemiddel, slipende rengjøringsmidler, metallgjenstander eller harde børster for å gjøre apparatet rent.

Skifte støvposen

Når støvposen er full vil alle ikoner på skjermen og på berøringspanelet **A** begynne å blinke samtidig. Skift støvposen.

- 1 Åpne det øvre dekselet **G** ved å trykke på knappen for å åpne støvkammeret **H**.
- 2 Fjern støvposen fra poseholderen ved å trekke den ut av posespaltene.

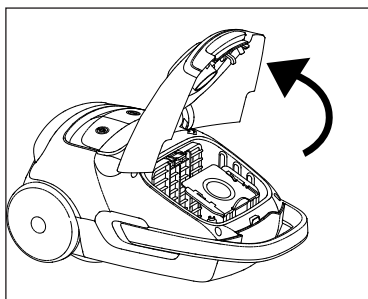

- 3 Kast den fulle støvposen.
- 4 Skyv den nye støvposen inn i poseholderen mens du holder på posespaltene. Sørg for at den sitter godt.
- 5 Lukk det øvre dekselet **G** på apparatet.

Forsiktig

- Ikke tving det øvre dekselet **G** til å lukkes, ellers kan plastdelene ødelegges.
- Støvposer som ikke er kjøpt fra autoriserte forhandlere eller tjenester er ikke originale. Slike støvposer har en dårligere kvalitet, og kan gå i stykker etter en kortere periode, som kan gjøre apparatet ubrukelig. Feil som skyldes bruk av ikke-autentiske støvposer er ikke omfattet av omfanget av garantien.
- Støvposer skal ikke vaskes.

Rengjøre filterene

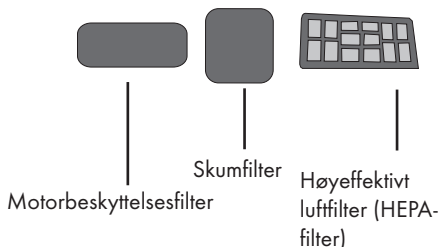

Rengjør filterene etter fem poseutskiftninger (dette antallet kommer an på bruk og område).

Forsiktig

- Ikke bruk apparater som hårføner, ovner eller andre kilder for varmluft for å tørke filterene.
- Ikke sett filterene tilbake før de er tørket skikkelig; ellers kan det komme en lukt fra fuktigheten som kan spre seg i lufta, vannet kan sprute fra den bakre delen, eller filtre kan bli skadet.
- Sett filterene tilbake der de var når de er tørre.

Motorbeskyttelsesfilter

- 1 Åpne det øvre dekselet **G** ved å trykke på knappen for å åpne støvkammeret **H**.
- 2 Skyv filterdekselbryteren mot pilens retning for å åpne opp filterlokket.

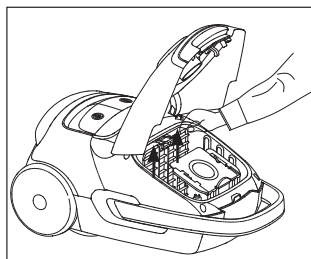

- 3 Fjern svampen fra kurven.
- 4 Rist av og skyll den med vann. Etter skylling, klem svampen forsiktig.

Skumfilter

- 1 Trykk ned bryteren på åpningen på bakdekselet for å åpne dekselet.

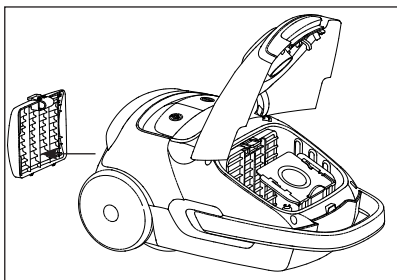

- 2 Ta ut svampen plassert på baksiden av lokket for å skylle den.
- 3 Etter skylling, klem svampen forsiktig.

Høyeffektivt luftfilter (HEPA-filter)

- 1 Trykk på det bakre lokket for å fjerne det høyeffektive luftfilteret (HEPA-filteret).

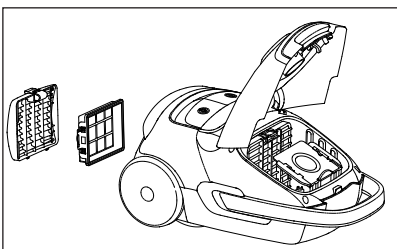

- 2 Rist av og skyll den med vann.
- 3 La det høyeffektive luftfilteret (HEPA-filter) tørke etter skylling.

Oppbevaring

- Oppbevar apparatet forsiktig hvis du ikke har til hensikt å bruke det på lang tid.
- Koble ut apparatet.
- Hold enheten borte fra barn.

Samsvar med WEEE-direktivet og Deponering av avfallsproduktet

Dette produktet er i samsvar med EU-direktivet som omhandler elektronisk og elektrisk utstyr (2012/19/EU). Dette produktet har et klassifiseringsymbol for sortering av avfall elektrisk og elektronisk utstyr (WEEE).



Dette produktet er laget av høykvalitetsdeler og -materialer som kan gjenbrukes og resirkuleres. Produktet skal ikke kastes sammen med normalt husholdningsavfall og annet avfall på slutten av levetiden. Ta det med til et innsamlingspunkt for resirkulering av elektriske og elektroniske innretninger. Vennligst forhør deg med de lokale myndighetene for å få opplysninger om slike innsamlingssteder.

Samsvar med RoHS-direktivet

Produktet du har kjøpt er i samsvar med EU-RoHS-direktivet (2011/65/EU). Det inneholder ingen farlige eller forbudte substanser som er angitt i direktivet.

Pakningsinformasjon



Produktpakningen er laget av gjenvinnbare materialer i samsvar med våre nasjonale miljøforskrifter. Ikke kast emballasjen sammen med husholdningsavfall eller annet avfall. Ta dem med til miljøstasjoner som er opprettet av lokale offentlige myndigheter.

Tekniske Spesifikasjoner



Strøm	: 800 W
Støynivå	: 70 dBA
Nettvekt	: 5,1 kg
Nettspenning	:
220-240 V~, 50-60 Hz	
Støvvolum.	: 3,5 L
Bruksradius	: 9 m
Energiklasse	: A
Filter	: HEPA13
Støvansamling på teppe	: C
Støvsansamling på harde overflater	: A
Støvutslipp	: A

Retten til tekniske og designmessige modifikasjoner er forbeholdt.

Inden ibrugtagning bedes du læse brugsanvisningen grundigt igennem. Følg alle sikkerhedsanvisninger for at undgå skader som følge af forkert brug.

Behold brugsanvisningen til fremtidig brug. Skulle dette apparat blive givet til en tredjepart, så bør denne vejledning også leveres videre.

- Apparatet er kun beregnet til hjemmebrug. Garantien bortfalder, hvis apparatet anvendes til industrielle eller kommercielle formål.
- Følg nedenstående vejledning for at forhindre beskadigelse af apparatet eller fare som følge af ukorrekt brug.
- Må ikke bruges på våde overflader og må ikke bruges på våde objekter.
- Brug ikke apparatet i et vådt miljø.
- Brug ikke apparatet med våde hænder.
- Dette apparat er beregnet til støvsugning af snavs og støvpartikler. Forsøg ikke at bruge det på store genstande, der kan blokere apparatet og beskadige det.
- Brug det ikke til at fjerne cigaretskod, aske fra en pejls eller tændstikker. Dette kan forårsage en brand.
- Dette apparat er ikke beregnet til rengøring af mennesker eller dyr.
- Der må ikke stikkes fremmedlegemer ind i sugeåbningen. Hold altid sugeåbningen fri for objekter.
- Stil ikke apparatet lodret mens du gør rent.
- Undlad at rulle apparatet over ledningen.
- Luk ikke døre oven på ledningen.
- Træk ikke i ledningen rundt om skarpe kanter og klem den ikke.
- Hvis du flytter apparatet til et andet rum, skal netledningen altid trækkes ud af stikket og apparatet skal bæres ved hjælp af håndtaget.
- Flyt aldrig apparatet ved at trække i ledningen.
- Brug aldrig apparatet uden støvsugerposen eller filteret.
- Skift filteret når det er nødvendigt.
- Skift støvsugerposen hvis indikatoren lyser rødt.
- Brug kun originalt GRUNDIG tilbehør eller Swirl® støvsugerposer, når du udskifter dele.

- Træk altid stikket ud af stikkontakten før rengøring eller ved vedligeholdelse på apparatet.
- Når det er muligt sættes netstikket direkte i stikket. Undgå at bruge forlængerledninger eller flerpunktsforbindelser.
- Træk stikket ud af stikkontakten efter brug. Træk ikke i ledningen, når stikket skal tages ud.
- Brug aldrig apparatet, hvis det eller ledningen er synligt beskadiget. Dette gælder også, hvis apparatet ved et uheld er blevet vådt. Kontakt venligst et servicecenter, hvis det sker.
- Hvis ledningen er beskadiget, skal den erstattes af producenten eller dennes serviceagent eller en lignende kvalificeret person for at undgå en potentiel fare.
- Hold børn på afstand fra apparatet.
- Dette apparat kan bruges af børn over 8 år og af personer med reducerede fysiske, psykiske eller mentale evner eller mangel på erfaring og viden, hvis de har været under opsyn eller har fået instruktioner i brugen af apparatet på en sikker måde og forstår de farer, der måtte være involveret. Børn må ikke lege med apparatet. Rengøring og vedligeholdelse skal ikke foretages af børn uden opsyn.
- Du må under ingen omstændigheder åbne apparatet. Garantikrav accepteres ikke i tilfælde af skader forårsaget af forkert håndtering.

Kære kunde

Tillykke med din nye støvsuger VCC 7750 A. Læs betjeningsvejledningen grundigt, så du kan være sikker på at få mest mulig fornøjelse af dit kvalitetsprodukt fra GRUNDIG i mange år fremover.

En ansvarlig tilgang!



GRUNDIG fokuserer på kontraktligt aftalte sociale arbejdsforhold med rimelige lønninger for både interne medarbejdere og leverandører, samt på effektiv udnyttelse af råstoffer med kontinuerlig reduktion af affaldsmængden på flere tons plastik hvert år - desuden er alt vores tilbehør til rådighed i mindst 5 år.

For en bæredygtig fremtid.
Med god grund. Grundig.

Styrefunktioner

- A** Display og berøringspanel
- B** Knap til oprulning af ledning
- C** Tænd/sluk-knap
- D** Hjul
- E** Slangehætte
- F** Sugemundstykke
- G** Øvre dæksel
- H** Knap til åbning af opsamlingsbeholderen
- I** Bærehåndtag
- J** Slange
- K** Justeringspal til parket/tæppe-børste
- L** Parket/tæppe-børste
- M** Pal til justering af teleskoprør
- N** Teleskoprør
- O** Sugekontrol
- P** Håndtag
- R** Børste til hårde gulve

BETJENING

Isætning/udtagning af slangen

- 1 Skub slangens mundstykke **E** i pilens retning ind i slangeindløbet **F**.

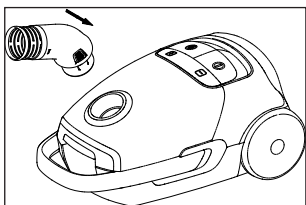

- Fastgørelsesklemmerne på slangens mundstykke **E** skal klikke på plads.
- 2 Tryk på fastgørelsesklemmerne på slangens mundstykke, **E** når slangen skal tages ud **J**.

Isætning/udtagning af teleskoprøret

- 1 Før teleskoprøret **N** ind i enden af håndtaget **P**.
- 2 Træk teleskoprøret **N** ud af håndtaget **P**, når det skal fjernes.
- 3 Tryk højdeindstillingskontakten **M** i pilens retning, og træk fra enden af teleskoprøret **N** for at justere længden.

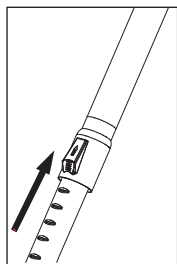

Montering/afmontering af parket/tæppe-børsten

- 1 Monter teleskoprøret **N** på parket/tæppebørsten **L**.
- 2 Træk teleskoprøret **N** af parket/tæppebørsten **L** for at afmontere den.

Justering af multi-gulvbørsten

Juster palen **K** på multi-gulvbørsten **L**, eller

- til positionen "|||||" for hårde gulve og parketgulve.

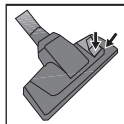

- til positionen "◇" for tæpper og måtter.

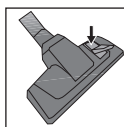





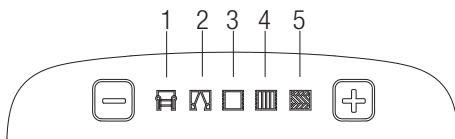

Betjening

- 1 Træk stikket ud bag i apparatet, og sæt det i stikkontakten.
- 2 Tryk på tænd/sluk-knappen **C** for at tænde eller slukke for apparatet.

Justering af sugestykken

Du kan justere sugestykken ved hjælp af tasterne **A** + / - på støvsugerens berøringspanel.



- 1 Brug støvsugeren på niveau , når du skal støvsuge sofaer.
- 2 Brug støvsugeren på niveau , når du skal støvsuge duge.
- 3 Brug støvsugeren på niveau , når du skal støvsuge tæpper.
- 4 Brug støvsugeren på niveau , når du skal støvsuge måtter.
- 5 Brug støvsugeren på niveau , når du skal støvsuge hårde overflader.

Funktion til justering af sugestyrke

Du kan sænke sugestyrken for parket/tæppebørsten til et bestemt niveau ved at trække funktionen til justering af sugestyrke **[O]** på håndtaget tilbage **[P]**, uden det er nødvendigt at bruge kontrolpanelet **[A]** på produktet.

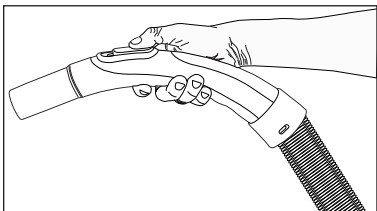

Støvindikator

Når støvsugerposen er fuld, begynder alle ikoner på displayet og berøringspanelet **[A]** at blinke samtidigt. Udskift støvsugerposen.

Tilbehør

Fugemundstykke

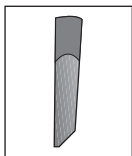

Egnet til rengøring af steder, der er svære at nå, f.eks. mellemrum mellem stole og i møbler.

Møbelmundstykke

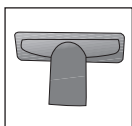

Egnet til gulve, rengøring af trapper, biler, sofaer, stole osv.

Advarsel

■ Det må ikke holdes i den yderste ende af håndtaget under brug **[P]**.

Børste til hårde gulve

Børsten til hårde gulve **[R]** er udviklet til brug på hårde gulve, såsom klinker, keramikfliser, parketgulve, trægulve osv.

Det forebygger ridser ved støvsugning af hårde gulve på grund af de særligt udviklede bløde børstehår.

Advarsler angående energimærkatet

Dette er en støvsuger til almindelig husholdningsbrug. For at nå den højeste klasse for energieffektivitet og rengøringseffekt, der er angivet for rengøring af tæpper og parketgulve, skal du bruge den almindelige højtydende parket/tæppebørste **[L]**. De angivne værdier for energimærkatet er fastlagt i henhold til de på forhånd fastlagte målemetoder (i overensstemmelse med EN60312-1).

Afbrydelse og opbevaring af støvsugeren

- 1 Afbryd apparatet ved at trykke på tænd/slukknappen **[C]** og tage stikket ud af stikkontakten.
- 2 Rul strømledningen op ved at trykke på knappen til oprulning af ledningen **[B]**.

Lodret opbevaring

Fastgør krogen på multi-gulvbørsten i parkeringsåbningen under apparatet.

Vandret opbevaring

Fastgør krogen på multi-gulvbørsten i parkeringsåbningen bag på apparatet.

ANVISNINGER

Sluk støvsuger, og træk stikket ud af stikkontakten, før du rengør apparatet.

Advarsel

- Brug aldrig benzin, opløsningsmidler, ætsende substanser, metalgenstande eller hårde børster til at rengøre apparatet.

Udskiftning af støvsugerposen

Når støvsugerposen er fuld, begynder alle ikoner på displayet og berøringspanelet **A** at blinke samtidigt. Udskift støvsugerposen.

- 1 Åbn det øvre dæksel **G** ved at trykke på knappen til åbning af opsamlingsbeholderen **H**.
- 2 Fjern støvsugerposen fra poseholderen ved at trække den ud af bakken.

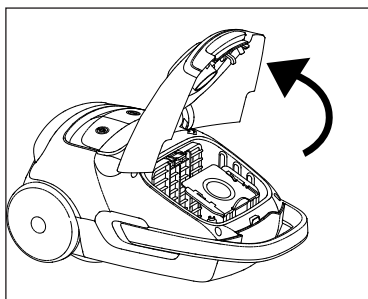

- 3 Bortskaf den fulde støvsugerpose.
- 4 Tryk den ny støvsugerpose ind i poseholderen, mens du holder bakken. Sørg for, at den er trykket helt på plads.
- 5 Luk apparatets øvre dæksel **G**.

Advarsel

- Brug ikke for stor kraft for at lukke det øvre dæksel **G**, da det kan beskadige plastdelene.
- Støvsugerposer, der ikke er købt hos autoriserede forhandlere eller servicesteder, er ikke originale. Sådanne støvsugerposer er af ringere kvalitet og vil gå i stykker efter kortere tid, så apparatet ikke kan bruges. Fejl, der opstår ved brug af uoriginale støvsugerposer, er ikke dækket af garantien.
- Støvsugerposer må ikke vaskes.

Rengøring af filtrene

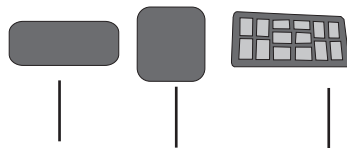

Motorbeskyttelsesfilter Svampefilter HEPA-filter

Efter fem skift af støvsugerpose skal filtrene rengøres (dette antal afhænger af, hvor og hvor ofte støvsugerens bruges).

Advarsel

- Der må ikke benyttes apparater som f.eks. hårtørrere, radiatorer eller andre varmluftskilder til tørring af filtrene.
- Filtrene må ikke monteres igen, før de er helt tørre, da der ellers kan opstå en lugt af fugt, der kan sprøjte vand ud af støvsugerens bagside, eller filtrene kan blive beskadiget.
- Sæt filtrene tilbage på deres oprindelige placering, når de er tørre.

Motorbeskyttelsesfilter

- 1 Åbn det øvre dæksel **G** ved at trykke på knappen til åbning af opsamlingsbeholderen **H**.
- 2 Tryk palerne på filterdækslerne i pilens retning som vist for at åbne filterlåget.

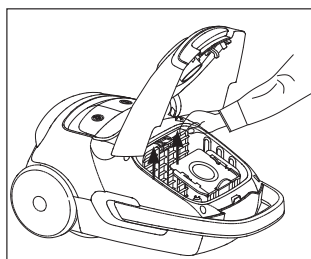

- 3 Fjern svampen fra holderen.
- 4 Ryst den, og skyl den med vand. Tryk forsigtigt på svampen efter skylningen.

ANVISNINGER

Svampefilter

- 1 Tryk ned på åbnepalen på bagdækslet for at åbne dækslet.

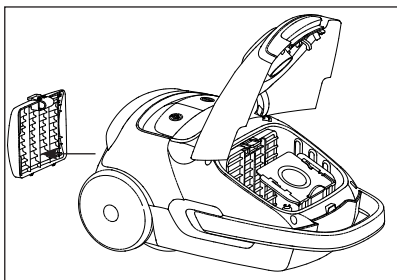

- 2 Fjern den svamp, der sidder bag på låget, og skyl den.
- 3 Tryk forsigtigt på svampen efter skyllingen.

HEPA-filter

- 1 Tryk på knappen til låget på bagsiden for at åbne låget, og tag HEPA-filteret ud.

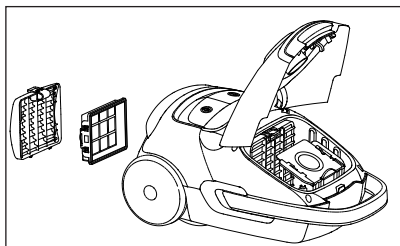

- 2 Ryst det, og skyl det med vand.
- 3 Lad HEPA-filteret ligge til tørre, når det er blevet skyllet.

Opbevaring

- Opbevar apparatet omhyggeligt, hvis du ikke skal bruge det i en længere periode.
- Tag apparatets stik ud af stikkontakten.
- Hold børn på afstand fra apparatet.

ANVISNINGER

Overholdelse af WEEE-direktivet og bortskaffelse af affald

Dette produkt er i overensstemmelse med WEEE-direktiv (2012/19/EU). Dette produkt bærer et symbol for klassificering af bortskaffelse af elektrisk og elektronisk udstyr (WEEE).



Dette produkt er fremstillet af dele og materialer af høj kvalitet, der kan bruges igen, og som er egnede for genbrug. Smid ikke produktet med husholdningsaffald og andet affald ved

slutningen af dets levetid. Bring det til et opsamlingssted for genbrug af elektroniske og elektriske apparater. Kontakt dine lokale myndigheder for at finde nærmeste opsamlingssted.

Overholdelse af RoHS-direktivet

Det produkt, du har købt, er i overensstemmelse med EU RoHS-direktivet (2011/65/EU). Det indeholder ikke skadelige og forbudte materialer angivet i direktivet.

Information om emballagen



Produktets emballage er fremstillet fra genbrugsmaterialer i overensstemmelse med nationale miljølove. Smid ikke emballagen sammen med husholdningsaffald eller andet affald. Tag den til indsamlingssted for emballage, som er udpeget af lokale myndigheder.

Tekniske specifikationer



Effekt	: 800 W
Lydniveau	: 70 dBA
Nettovægt	: 5,1 kg
Forsyningsspænding	:
220-240 V~, 50-60 Hz	
Støvvolumen	: 3,5 liter
Driftsradius	: 9 m
Energiklasse	: A
Filter	: HEPA13
Opsamling af støv på tæppe	: C
Opsamling af støv på hård overflade	: A
Støvemission	: A

Ret til tekniske og designmæssige ændringer forbeholdes.

Läs den här bruksanvisningen noggrant innan du använder enheten! Följ alla säkerhetsanvisningar för att undvika skador på grund av olämplig användning!

Förvara bruksanvisningen på en plats för framtida referens. Om den här enheten skulle överlämnas till tredje part så måste bruksanvisningen också lämnas.

- Enheten är bara utformad för användning i hemmet. Garantin blir ogiltig om apparaten används för industriellt eller kommersiellt syfte.
- Observera de här instruktionerna för att förhindra skada på enheten eller fara till följd av olämplig användning.
- Använd inte på våta ytor och försök inte använda den med våta föremål.
- Använd inte enheten i ett badrum.
- Använd inte enheten med våta händer.
- Den här enheten är utformad för att dammsuga smuts och dammpartiklar. Försök inte använda den på stora objekt som kan blockera enheten och skada den.
- Undvik att låta enheten komma i kontakt med cigarettfimpar, aska eller tändstickor. Det kan orsaka brand.
- Den här enheten är inte utformad för att rengöra människor eller djur.
- Stick inte in några främmande föremål i insugsröret. Håll alltid insugsröret fritt från hinder.
- Ställ inte enheten upprätt under rengöring.
- Rulla inte enheten över strömsladden.
- Stäng inga dörrar över strömsladden.
- Dra inte strömsladden runt vassa kanter och kläm den inte.
- Om du flyttar enheten till ett annat rum ska du alltid koppla från strömsladden och bära enheten i handtaget.
- Flytta aldrig enheten genom att dra i strömsladden.
- Använd aldrig enheten utan dammsugarpåse eller filter.
- Byt filter vid behov.
- Byt dammsugarpåsen om indikatorn börjar lysa rött.
- Använd bara originaltillbehör från GRUNDIG eller Swirl®-dammsugarpåsar när du byter delar.

- Dra alltid ut strömsladden före dammsugning eller innan du utför service på enheten.
- När det är möjligt ska du sätta i strömsladden direkt i uttaget. Undvik att använda förlängningsladdar eller flerpunktsanslutningar.
- Dra ut strömkontakten efter användning. Koppla inte ur strömkontakten genom att dra i sladden.
- Använd aldrig enheten om den eller strömsladden är skadad. Detta gäller även om enheten har blivit oavsiktligt våt. Kontakta i så fall ett servicecenter.
- Om strömsladden är skadad måste den bytas av tillverkaren, ett servicecenter eller en på liknande sätt kvalificerad person för att förhindra att det uppkommer fara.
- Håll enheten borta från barn.
- Den här enheten kan användas av barn från 8 år och uppåt och personer med nedsatt fysisk, känslomässig eller mental förmåga eller avsaknad av erfarenhet om de får tillräckliga anvisningar gällande säker användning av enheten och förstår riskerna det medför. Barn får inte leka med enheten. Rengöring och användarunderhåll får inte utföras av barn utan övervakning.
- Demontera inte enheten under några omständigheter. Inga garantianspråk accepteras för skador orsakade av felaktig hantering.

VID FÖRSTA ANBLICK

Kära kund,

Gratulerar till köpet av din nya dammsugare VCC 7750 A.

Läs följande användaranteckningar noggrant för att säkerställa fullständigt åtnjutande av din högkvalitativa GRUNDIG-produkt i många år framöver.

En ansvarsfull inställning!



GRUNDIG fokuserar på avtalsmässigt överenskomna arbetsförhållanden med rättvisa löner för både interna medarbetare och leverantörer, och även på effektiv råvaruanvändning med en

kontinuerlig avfallsminskning på flera ton plast varje år – samt minst fem års tillgänglighet för alla tillbehör.

För en ljus framtid.

Av en god anledning. Grundig.

Apparatens delar

- A** Display och pekkontrollpanel
- B** Kabellindningsknapp
- C** På/av-knapp
- D** Hjul
- E** Slanglock
- F** Sugmunstycke
- G** Övre hölje
- H** Knapp för att öppna dammbehållaren
- I** Bärhandtag
- J** Slang
- K** Justeringsspärr för parkett/mattborste
- L** Parkett / mattborste
- M** Teleskoprörets justeringsspärr
- N** Teleskoprör
- O** Sugkontroll
- P** Handtag
- R** Borste för hårt golv

ANVÄNDNING

Fästa / ta bort slangen

- 1 Skjut slangmunstycket **E** i pilens riktning in i slangöppningen **F**.

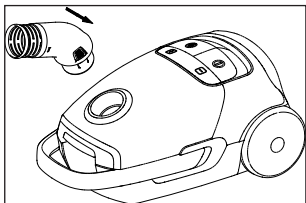

- Fästena på slangmunstycket **E** ska klicka på plåsten.
- 2 Tryck på fästena på slangmunstycket **E** för att ta bort slangen **J**.

Fästa / ta bort teleskopröret

- 1 Fäst teleskopröret **N** till änden av handtaget **P**.
- 2 Dra teleskopröret **N** från handtaget **P** för att ta bort det.
- 3 Tryck höjdställningsbrytaren **M** i pilens riktning och dra från dess ände för att justera längden på teleskopröret **N**.

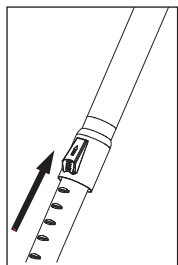

Fästa / ta bort parkett / mattborsten

- 1 Fäst teleskopröret **N** till parkett / mattborsten **L**.
- 2 Dra teleskopröret **N** från parkett / mattborsten **L** för att ta bort det.

Justera flergolvborsten

Flytta spärren **K** på multigolvmunstycket **L** eller;

- till "|||||"-positionen för hårda golv och parkett.

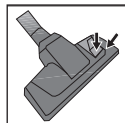

- till "◇"-positionen för mattor, ryamattor och filtar.

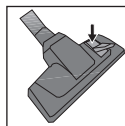

Användning

- 1 Dra i kontakten på baksidan av apparaten och anslut den i vägguttaget.
- 2 Tryck på på/av-knappen **C** för att starta och stänga av apparaten.

Justera sugkraften

Du kan justera sugkraften genom att använda **A** +/--knapparna på pekkontrollpanelen som finns på dammsugaren.

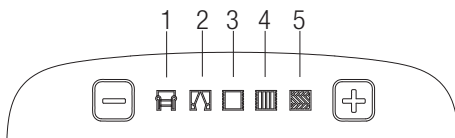



- 1 Använd apparaten på nivå för att göra rent soffor.
- 2 Använd apparaten på nivå för att göra rent gardiner och bordsdukar.
- 3 Använd apparaten på nivå för att göra rent mattor.
- 4 Använd apparaten på nivå för att göra rent filtar och ryamattor.

ANVÄNDNING

5 Använd apparaten på nivå  för att göra rent hårda ytor.

Effektreglering sugkontroll

Du kan minska sugeffekten hos parkett- / mattborsten till en viss nivå genom att dra bakåt sugkraftens justeringskontroll  som finns på handtaget  utan att behöva använda kontrollpanelen  på produkten.

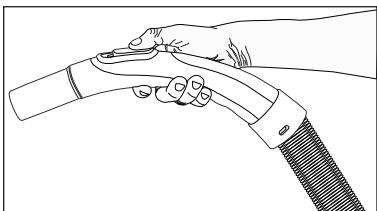

Dammindikator

När dammsugarpåsen är full, kommer alla ikoner på skärmen och på touchkontrollpanelen  börja blinka samtidigt. Byt ut dammsugarpåsen.

Tillbehör

Fogmunstycke

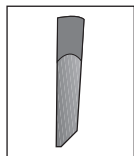

Lämplig för rengöring av "svåråtkomliga" områden inklusive mellanrum mellan stolar och möbler.

Möbelmunstycke

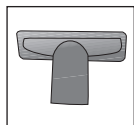

Lämplig för golv, rengöring av trappor, bilar, soffor och stolar etc.

Försiktighet

■ Använd inte genom att hålla i den yttre änden av handtaget .

Borste för hårt golv



Borsten för hårda golv  utvecklades för användning på hårda golv, såsom kakel, keramik, parkett, trägolv etc.

Det hindrar potentiella repor vid rengöring av hårda golv tack vare det specialutvecklade mjuka håret.

Varningar angående energimärkningen

Detta är en dammsugare avsedd för allmänna ändamål. För att nå den högsta energieffektiviteten och rengöringseffektklassen som anges i matt- och parkettrengöring, använd den vanliga högpresterande parkett / mattborsten . De angivna värdena för energimärkningen bestämdes enligt de fördefinierade mätmetoderna (i enlighet med EN 60312-1).

Stänga av dammsugaren och parkera

- 1 Slå av enheten genom att trycka på PÅ/AV-knappen  och dra ur kontakten.
- 2 Linda strömkabeln genom att trycka på lindningsknappen .

Vertikal parkering

Fäst kroken på flergolvsmunstycket till fästplatsen under apparaten.

Horisontell parkering

Fäst kroken på flergolvsmunstycket till fästplatsen på baksidan av apparaten.

INFORMATION

Innan du rengör apparaten, stäng av och koppla ur.

Försiktighet

- Använd aldrig bensin, lösningsmedel, frätande ämnen, metallföremål eller hårda borstar för att rengöra apparaten.

Byte av dammsugarpåse

När dammsugarpåsen är full, kommer alla ikoner på skärmen och på touchkontrollpanelen **A** börja blinka samtidigt. Byt ut dammsugarpåsen.

- 1 Öppna övre locket **G** genom att trycka på knappen för att öppna dammbehållaren **H**.
- 2 Avlägsna dammsugarpåsen från hållaren genom att dra den från sin bricka.

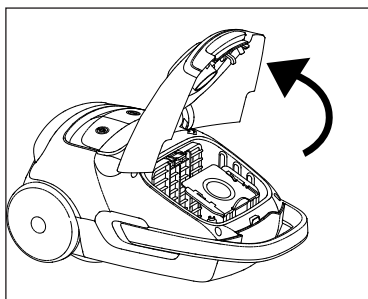

- 3 Släng den fulla dammsugarpåsen.
- 4 Samtidigt som brickan hålls i, tryck in den nya dammsugarpåsen in i hållaren. Säkerställ att den är helt infäst.
- 5 Stäng apparatens övre hölje **G**.

Försiktighet

- Tvinga inte det övre locket **G** för att stänga det, eftersom plastdelar kan skadas.
- Dammsugarpåsar som inte köpts från auktoriserade återförsäljare eller serviceställen är inte original. Sådana dammsugarpåsar är av sämre kvalitet, går sönder snabbare och kan göra din apparat obrukbar. Fel förorsakade av dammsugarpåsar som ej är original täcks inte av garantin.
- Tvätta inte dammsugarpåsar.

Rengör filtren.

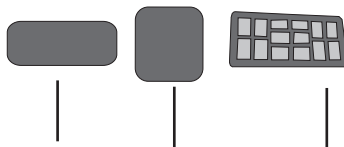

Motorskyddsfilter Svampfilter HEPA-filter

Efter 5 byten av dammsugarpåsar (detta antal varierar beroende på frekvensanvändning och område), rengör filtren.

Försiktighet

- För att torka filter, använd inte utrustning såsom hårtorkar, spisar eller andra varmluftkällor.
- Montera inte tillbaka filtren innan de torkat ordentligt; annars kan en lukt av fukt kan spridas i luften, vatten kan stänka från den bakre delen eller filter kan skadas.
- Sätt tillbaka filtren till sin ursprungliga plats när de är torra.

Motorskyddsfilter

- 1 Öppna övre locket **G** genom att trycka på knappen för att öppna dammbehållaren **H**.
- 2 Tryck filterluckläsen mot pilens riktning som visas för att öppna upp filterlocket.

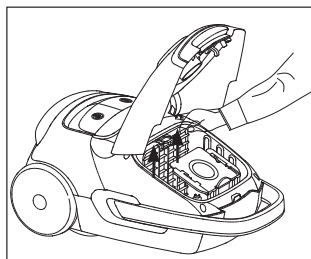

- 3 Ta bort svampen från dess hölje.
- 4 Skaka av och skölj med vatten. Efter sköljning, krama försiktigt ur svampen.

INFORMATION

Svampfilter

- 1 Tryck ner den bakre luckan öppningsspärr för att öppna locket.

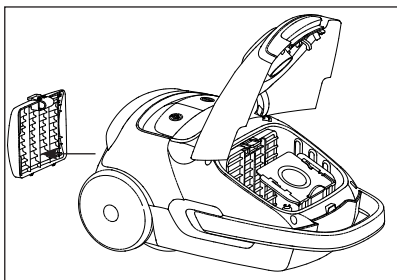

- 2 Ta bort svampen som finns placerad på baksidan av locket för att skölja den.
- 3 Efter sköljning, krama försiktigt ur svampen.

HEPA-filter

- 1 Tryck på knappen på bakre luckan för att öppna och ta bort HEPA-filtret.

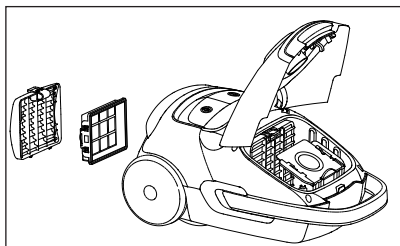

- 2 Skaka av och skölj med vatten.
- 3 Låt HEPA-filtret torka efter sköljning.

Förvaring

- Förvara apparaten noga när du inte vill använda den under en längre tid.
- Koppla ur apparaten.
- Håll den borta från barn.

I enlighet med WEEE-direktivet för hantering av avfallsprodukter

Den här produkten gäller under EU WEEE-direktivet (2012/19/EU). Den här produkten är försedd med en klassificeringssymbol för avfallshantering av elektriskt och elektroniskt material (WEEE).



Denna produkt är tillverkad med delar av hög kvalitet samt material som kan återanvändas och återvinnas. Produkten får inte slängas i hushållssoporna eller i annat avfall vid livsslut. Ta den till en återvinningsstation för elektrisk och elektronisk utrustning. Kontakta din kommun för mer information om närmaste återvinningsstation.

I enlighet med RoHS-direktivet

Produkten du har köpt gäller under EU RoHS-direktivet (2011/65/EU). Den innehåller inga av de farliga eller förbjudna material som anges i direktiven.

Förpackningsinformation



Förpackningen för din produkt är tillverkad av återvinningsbart material i enlighet med nationella miljöföreskrifter. Kasta inte förpackningsmaterial i hushållsavfall eller annat liknande avfall. Ta dem till ett samlingsställe för förpackningsmaterial som anvisas av de lokala myndigheterna.

TEKNISKA DATA



Effekt	: 800 W
Ljudnivå	: 70 dBA
Nettovikt	: 5,1 kg
Strömförsörjning	:
220-240 V~, 50-60 Hz	
Dammvolym	: 3,5 l
Driftsradi	: 9 m
Energiklass	: A
Filter	: HEPA13
Daminsamling på matta	: C
Daminsamling på hård yta	: A
Dammutsläpp	: A

Teknik- och designmodifieringar reserveras.

FOR A GOOD REASON

GRUNDIG

Grundig Intermedia GmbH
Thomas-Edison-Platz 3
D-63263 Neu-Isenburg

www.grundig.com
43/17