

GRUNDIG

Soundbar

User Manual



DSB 990
GSB 910 SW

DE - EN - FR - IT - PL - ES - NO - FI - TR



01M-GSS1010-3120-02
01M-GSS1020-3120-02
01M-8870481600-3120-02

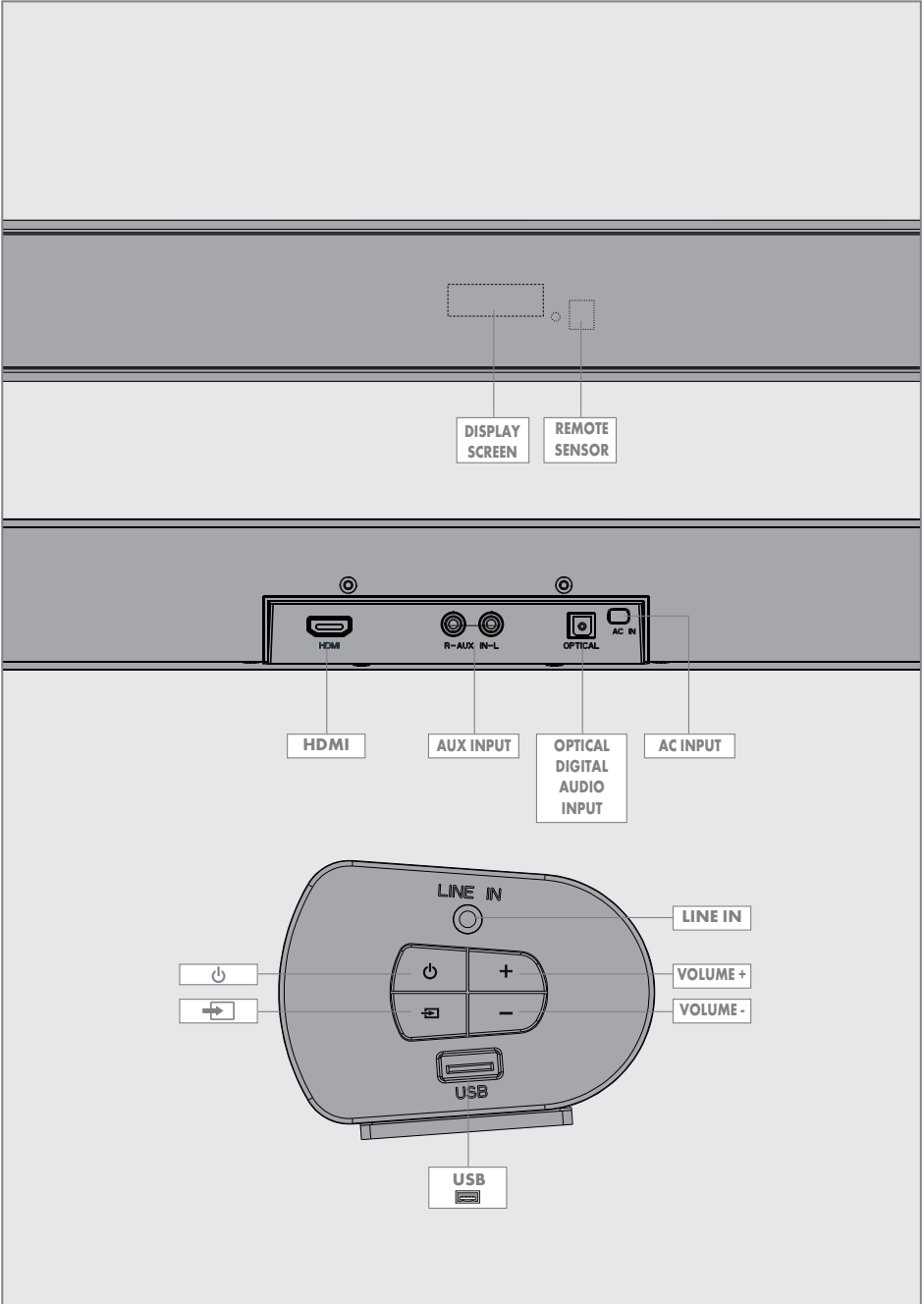

REMOTE CONTROL



DEUTSCH	05-14
----------------	--------------

ENGLISH	15-21
----------------	--------------

FRANÇAIS	22-31
-----------------	--------------

ITALIANO	32-39
-----------------	--------------

ESPAÑOL	40-49
----------------	--------------

NORSK	50-56
--------------	--------------

SUOMI	57-63
--------------	--------------

POLSKI	64-70
---------------	--------------

TÜRKÇE	71-82
---------------	--------------

AUFSTELLUNG UND SICHERHEIT

Bitte machen Sie sich vor dem Aufstellen mit den folgenden Hinweisen vertraut:

- Die Soundbar ist zur Audiowiedergabe vorgesehen. Sämtliche sonstigen Anwendungen sind ausdrücklich ausgeschlossen.
- Wenn Sie die Soundbar auf einem Regal, in einem Schrank oder an ähnlichen Stellen aufstellen möchten, achten Sie auf gute Belüftung. An den Seiten und über der Soundbar müssen mindestens 10 cm Platz verbleiben.
- Decken Sie die Soundbar nicht mit Zeitungen, Tüchern, Vorhängen und dergleichen ab.
- Beachten Sie beim Aufstellen der Soundbar, dass viele Möbeloberflächen mit unterschiedlichen Lackierungen oder synthetischen Materialien überzogen sind, die oft chemische Substanzen enthalten. Solche Substanzen können das Material der Soundbar, insbesondere die Unterseite angreifen. Dadurch wiederum können Flecken auf Möbeln entstehen, die sich nur mit Mühe oder gar nicht entfernen lassen.
- Falls die Soundbar starken Temperaturschwankungen ausgesetzt wird, zum Beispiel, wenn sie von einem kalten zu einem warmen Ort gebracht wird, schalten Sie die Soundbar mindestens 2 Stunden lang nicht ein.
- Die Soundbar darf nur in trockenen Räumen genutzt werden. Falls Sie die Soundbar mit nach draußen nehmen möchten, müssen Sie unbedingt dafür sorgen, dass sie gut vor Feuchtigkeit (hohe Luftfeuchtigkeit, Spritz- und Tropfwasser) geschützt wird.
- Nutzen Sie die Soundbar nicht unter widrigen Wetterbedingungen.
- Stellen Sie die Soundbar nicht in der Nähe von Heizungen und nicht im prallen Sonnenlicht auf; dies kann die notwendige Kühlung verhindern.
- Stellen Sie keine mit Flüssigkeiten gefüllten Behälter (z. B. Vasen) auf die Soundbar.
- Halten Sie offene Flammen (z. B. Kerzen) von der Soundbar fern, stellen Sie nichts auf der Soundbar ab.
- Reinigen Sie die Soundbar nicht mit Reinigungsmitteln; andernfalls kann das Gehäuse beschädigt werden. Reinigen Sie das Gerät mit einem sauberen, trockenen Tuch.
- Setzen Sie Batterien keinen extrem niedrigen, vor allem jedoch keinen hohen Temperaturen aus – zum Beispiel durch pralles Sonnenlicht, Heizungen, offene Flammen und dergleichen.
- Die Fernbedienung wird über eine Knopfzelle mit Strom versorgt. Halten Sie die Fernbedienung und Knopfzellen immer von Kindern fern.
- Falls Knopfzellen versehentlich verschluckt werden, drohen innerhalb kürzester Zeit schwere Verätzungen, im schlimmsten Fall mit Todesfolge. Suchen Sie SOFORT einen Arzt auf!
- Halten Sie frische und verbrauchte Batterien von Kindern fern. Falls sich das Batteriefach nicht richtig schließen lassen sollte, nutzen Sie das Gerät nicht weiter, halten Sie Kinder fern.
- Nehmen Sie verbrauchte Batterien sofort heraus, nehmen Sie Batterien auch grundsätzlich heraus, wenn Sie das Gerät längere Zeit nicht benutzen. Leere Batterien laufen schnell aus. Wir haften nicht für Schäden, die durch ausgelaufene Batterien entstehen.
- Batterien dürfen grundsätzlich nicht mit dem Hausmüll entsorgt werden. Dies gilt auch für Batterien, die keine Schwermetalle enthalten. Verbrauchte Batterien müssen über Sammelbehälter entsorgt werden, die Sie in vielen Geschäften und bei öffentlichen Sammelstellen finden.
- Die Soundbar darf unter keinen Umständen geöffnet werden. Bei Schäden durch nicht autorisierte Manipulation erlischt die Garantie.
- Gewitter sind eine Gefahr für jedes elektronische Gerät. Auch wenn die Soundbar abgeschaltet ist, kann sie dennoch durch Blitzschlag beschädigt werden. Ziehen Sie immer den Netzstecker, wenn ein Gewitter aufzieht!

AUFSTELLUNG UND SICHERHEIT _____

Hinweise:

- Schließen Sie niemals Geräte an, wenn die Soundbar eingeschaltet ist. Am besten den Netzstecker ziehen! Schalten Sie auch andere Geräte zuerst aus, bevor Sie diese anschließen!
- Stecken Sie den Netzstecker erst dann in die Steckdose, wenn sämtliche externen Geräte komplett angeschlossen wurden!
Sorgen Sie dafür, dass der Netzstecker stets frei zugänglich bleibt!

Wichtige Hinweise zu Hochfrequenzaussendungen

- Dieses Gerät muss wie in der mitgelieferten Bedienungsanleitung beschrieben aufgestellt und betrieben werden. Das Gerät besitzt eine integrierte Antenne, darf nicht in der Nähe von anderen Antennen oder Sendern aufgestellt und betrieben werden.

AUF EINEN BLICK

Siehe Abbildung auf Seite 3.

Front

Display

Fernbedienungssensor

Rückwand

HDMI

AUX-EINGANG

Optischer Digitalaudioeingang

Seite



Schaltet das Gerät aus dem Bereitschaftsmodus ein und wieder aus.



Schaltet zwischen unterschiedlichen Wiedergabequellen um.



USB-Port zur Audiowiedergabe und für Softwareaktualisierungen.



Leiser



Lauter

LINE IN

Wählt das an den »LINE IN«-Eingang angeschlossene Gerät zur Wiedergabe.

Fernbedienungstasten



Schaltet das Gerät aus dem Bereitschaftsmodus ein und wieder aus.



Lauter



Springt zum vorherigen Titel.



Startet die Wiedergabe und schaltet zwischen Wiedergabe/Pause um.



Leiser

ARC

Audiorückkanal

MUTE

Schaltet die Soundbar-Lautsprecher stumm und wieder ein.

SOURCE

Schalten Sie zwischen den Quellen „Bluetooth“, „USB“, „LINE IN“, „AUX IN“, „OPTICAL IN“ und „ARC“ um.



Springt zum nächsten Titel.

REP

Wiederholt den zuletzt gespielten Titel.

STOP

Stoppt die Wiedergabe.

VORBEREITUNGEN/ANSCHLUSS

Vorbereitungen

Fernbedienungsatterie aktivieren

- 1 Entfernen Sie die Schutzfolie aus dem Batteriefach.
- Die Fernbedienung ist nun einsatzbereit.

Fernbedienungsatterie wechseln (TYP AAA)

Hinweis:

- Falls das Gerät nicht mehr auf die Fernbedienung reagiert, ist vermutlich die Batterie leer. Verbrauchte Batterien müssen sofort herausgenommen werden, da sie zum Auslaufen neigen. Wir haften nicht für Schäden, die durch ausgelaufene Batterien entstehen.

Achtung:

- Bei falsch eingelegter Batterie bestehen Brand- und Explosionsgefahr. Tauschen Sie die Batterie nur gegen eine frische Batterie vom selben Typ aus.

- 1 Halten Sie die Fernbedienung so, dass die Rückseite nach oben zeigt.
- 2 Schieben Sie die Sperre am Batteriehalter nach rechts, nehmen Sie den Batteriehalter heraus.
- 3 Nehmen Sie die verbrauchte Batterie heraus, legen Sie eine frische Batterie mit der Plus-Seite (+) nach oben in den Batteriehalter ein.
- 4 Schieben Sie den Batteriehalter wieder in die Fernbedienung, achten Sie darauf, dass der Halter einrastet.

Anschließen

Soundbar mit einem Fernseher verbinden

- 1 Schließen Sie ein handelsübliches Audiokabel an die »**AUX INPUT**«-Eingänge der Soundbar an.
- Achten Sie dabei darauf, dass linker und rechter Kanal richtig angeschlossen werden: Weiß = links. Rot = rechts.
- 2 Schließen Sie das Audiokabel an die Audioausgänge des Fernsehgerätes an.

Externe Geräte anschließen

Externe Geräte wie MP3-Player verbinden Sie mit dem »**AUX IN**«-Eingang.

- 1 Schließen Sie ein handelsübliches Audiokabel an den »**AUX IN**«-Eingang der Soundbar an.
- 2 Verbinden Sie das Adapterkabel mit dem externen Gerät.

Hinweis:

- Sie können das Fernsehgerät auch an den »**AUX IN**«-Eingang anschließen, falls die Audioausgänge nicht zum anderen Eingang passen oder gänzlich fehlen. In solchen Fällen verwenden Sie den Kopfhöreranschluss als Ausgang.

Netzkabel anschließen

Vergewissern Sie sich, dass die auf dem Typenschild (an der Rückwand des Gerätes) angegebene Spannung mit Ihrer Netzspannung übereinstimmt. Falls nicht, wenden Sie sich bitte an Ihren Fachhändler.

- 1 Stecken Sie den Netzstecker in die Steckdose (100 - 240V~50/60Hz).

Achtung:

- Die Soundbar erhält ihre Versorgungsspannung über das Netzkabel. Wenn Sie die Soundbar komplett vom Netz trennen möchten, müssen Sie den Netzstecker ziehen.
- Sorgen Sie dafür, dass das Netzkabel im Betrieb stets frei zugänglich bleibt, nichts darauf abgestellt wird.

Subwoofer-Verbindung

- 1 Stellen Sie sicher, dass das Netzkabel sicher an eine Steckdose angeschlossen ist.
- 2 Der Subwoofer lässt sich kabellos per Bluetooth verbinden, um Audiosignale von der Soundbar zu empfangen. Wenn die blaue Anzeige blinkt, sucht der Subwoofer Bluetooth-Signale. Wenn die blaue Anzeige dauerhaft leuchtet, wurde die Bluetooth-Verbindung hergestellt. Falls der Subwoofer nicht automatisch eine Verbindung zur Soundbar herstellen kann, drücken Sie zum Wiederverbinden bitte die Kopplungstaste an der Rückseite des Subwoofers.
- 3 Der Subwoofer speichert die Soundbar und koppelt sich erneut automatisch, wenn Sie den Subwoofer aus- und wieder einschalten.

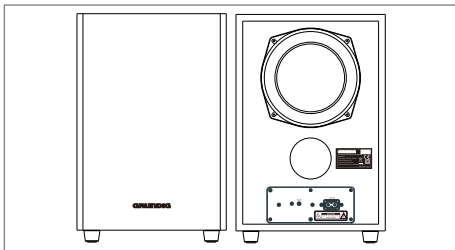

WANDMONTAGE

Damit es nicht zu Verletzungen kommt, muss die Soundbar-Halterung felsenfest an der Wand angebracht werden. Halten Sie sich dabei unbedingt an die folgenden Hinweise.

Achtung:

- Der Untergrund muss stabil sein und das Gewicht des Gerätes spielend tragen können.
- Benutzen Sie ausschließlich auf das Gewicht des Gerätes abgestimmtes Befestigungsmaterial.
- Verwenden Sie bei Holz- oder Hohlraumwänden immer die dazu passenden Dübel und Schrauben. Lassen Sie sich vom Fachhändler beraten.

Warnung:

- Damit es nicht zu Verletzungen oder Sachschäden kommt, muss das Gerät unbedingt gemäß Installationsanleitung ordnungsgemäß an der Wand fixiert werden.

Hinweis:

- Die Soundbar GSB 910 SW zum professionellen Einsatz (z. B. in der Gastronomie) darf nur von Elektrofachkräften installiert werden. Dabei sind die zutreffenden Bestimmungen der VDE 0100 zum Einrichten von Niederspannungsanlagen einzuhalten.

- 1 Bohren Sie zwei Löcher (etwa 6 mm Durchmesser) mit einem Abstand von 500 mm in die Wand (Abbildung 1).

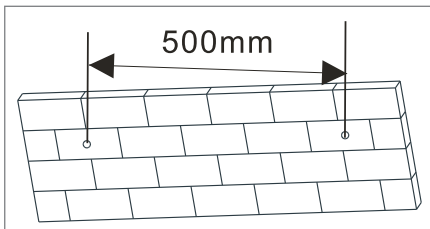

(Abbildung 1)

- 2 Schieben Sie die beiden mitgelieferten Dübel in die gebohrten Löcher, drehen Sie dann die beiden mitgelieferten Schrauben in die Dübel, ziehen Sie die Schrauben an (Abbildung 2).

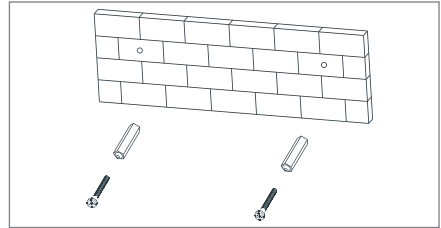

(Abbildung 2)

- 3 Achten Sie darauf, dass die Schraubenköpfe noch 4 mm aus der Wand ragen (Abbildung 3).

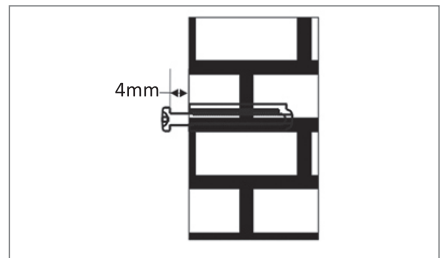

(Abbildung 3)

- 4 Hängen Sie die Lautsprecherleiste an den Schrauben an der Wand auf (Abbildung 4).

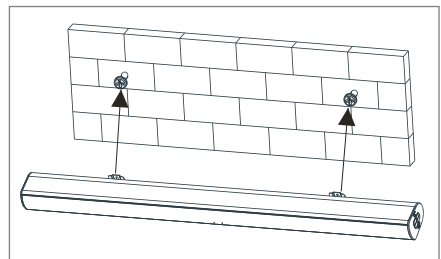

(Abbildung 4)

AUX IN/LINE IN

Ihre Soundbar ist mit zwei zusätzlichen Audioeingängen ausgestattet. Sie können analoge Stereoquellen von externen Geräten wie DVD-, VCD-, CD-Playern, Videorecordern und anderen Analogquellen einspeisen.

Schließen Sie die Stereoausgänge des externen Gerätes (also DVD-, VCD-, CD-Player, Videorecorder etc.) an die AUX IN/LINE IN-Eingänge der Soundbar an.

Zur Wiedergabe wählen Sie den AUX IN/LINE IN-Eingang mit der **-**-Taste an der Fernbedienung.

Optischer Eingang

Soundbar an das LCD Fernsehgerät anschließen (digitales Tonsignal)

- 1 Handelsübliches optisches Kabel an die Buchse »OPTICAL« der Soundbar anschließen.
- 2 Optisches Kabel an die Tonausgangs-Buchse des LCD-Fernsehgerätes (optisch, PCM-Signal) anschließen.

Hinweis:

- Der Tonausgang des Fernsehgerätes muss auf »PCM« eingestellt werden.

Soundbar an das LCD Fernsehgerät anschließen (analoges Tonsignal)

- 1 Handelsübliches Audiokabel an die Buchsen »R - AUX IN - L« der Soundbar anschließen. Hierbei linken und rechten Kanal beachten (weiß = linker Kanal, rot = rechter Kanal).
- 2 Audiokabel an die Tonausgangs-Buchsen des LCD-Fernsehgerätes anschließen.

Hinweis:

- Entsprechende Einstellungen für den analogen Tonausgang am Fernsehgerät wählen.

ARC (Audiorückkanal)

Der ARC-Anschluss wird bei digitalen Audioquellen zur Synchronisierung von Bild und Ton eingesetzt: Bei vielen modernen Fernsehgeräten kommt es bedingt durch aufwendige interne Signalverarbeitung sonst vor, dass Bild und Ton nicht synchron ausgegeben werden.

Verbinden Sie den ARC-Ausgang des Fernsehgerätes per HDMI-Kabel mit dem HDMI-ARC-Eingang der Soundbar.

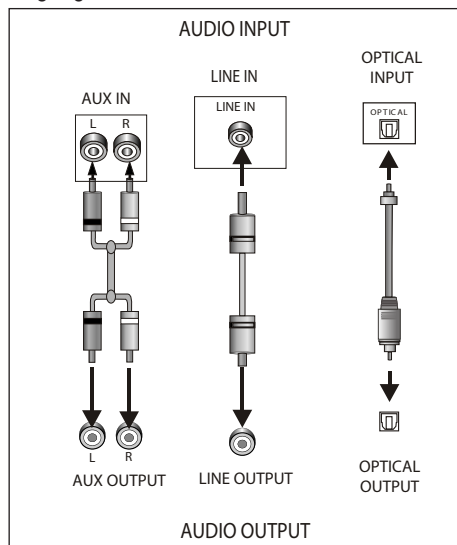

Bluetooth-Modus



Ihr neues Gerät lässt sich mit so gut wie sämtlichen aktuellen Bluetooth-fähigen Geräten koppeln – also mit Smartphones, Notebooks, Tablets und vielen weiteren Geräten.

- 1 Schalten Sie die Soundbar mit der Bereitschaftstaste »**⏻**« ein.
- 2 Schalten Sie mit der Quelle-Taste »**➡**« in den Bluetooth-Modus um.
 - Das Bluetooth-Symbol blinkt im Display.
- 3 Die Soundbar sucht jetzt nach Bluetooth-Signalen.
- 4 Suchen Sie am z. B. Smartphone nach dem Bluetooth-Signal der Soundbar.
- 5 Wählen Sie „Grundig Soundbar 2.1“ aus der Liste mit gefundenen Geräten.

BEDIENUNG

- 6 Sobald die Bluetooth-Verbindung zwischen externem Gerät und Soundbar hergestellt wurde, leuchtet das Bluetooth-Symbol im Display dauerhaft.
- 7 Zum Trennen beenden Sie die Bluetooth-Verbindung am Smartphone.

Hinweis:

- Bluetooth-Signale reichen etwa 10 m weit.
- Das externe Gerät merkt sich die Verbindung mit der „Grundig Soundbar 2.1“.
- Im Bluetooth-Modus können »▶▶|«, »▶▶▶|«, »|◀◀◀«, »+«, »-« etc. ebenfalls genutzt werden.

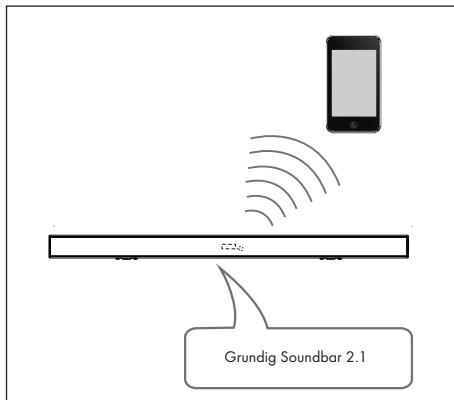

Fernbedienung

- 1 Legen Sie die Batterie in die Fernbedienung ein.
- 2 Richten Sie die Fernbedienung grob auf den Fernbedienungssensor an der Front.
- 3 Die Soundbar sucht nach Bluetooth-Signalen.
- 4 Die Fernbedienung funktioniert bis zu einem Abstand von etwa 8 m zum Sensor, die Signale werden in einem Winkel von etwa 30 ° in sämtliche Richtungen empfangen.

Batterie einlegen

- 1 Nehmen Sie den Batteriefachdeckel an der Rückseite der Fernbedienung ab.

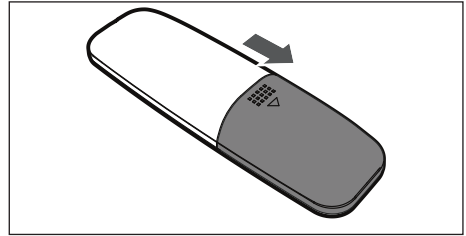

- 2 Legen Sie eine AAA-Batterie (1,5 V) richtig herum in das Batteriefach ein. Orientieren Sie sich dabei an den Symbolen „+“ und „-“ im Batteriefach.

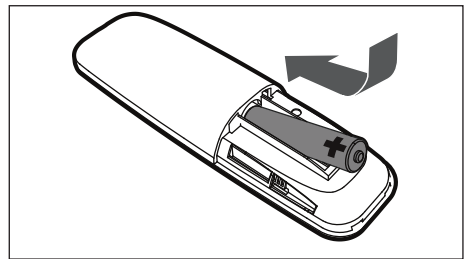

- 3 Setzen Sie den Deckel wieder auf.

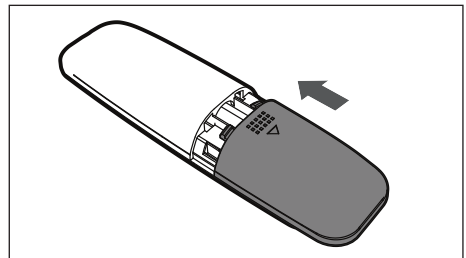

Hinweis:

- Nehmen Sie die Batterie heraus, wenn Sie die Fernbedienung längere Zeit nicht benutzen.
- Verbrauchte Batterien können auslaufen, die Fernbedienung (und alles, was in der Nähe liegt) schwer beschädigen.
- Sorgen Sie dafür, dass Batterien niemals hohen Temperaturen ausgesetzt werden – Heizungen, offene Flammen, pralles Sonnenlicht und dergleichen.
- Zeigen Sie ein kleines Herz für unsere Umwelt, entsorgen Sie Batterien nach Vorschrift.

Technische Informationen

Dieses Gerät ist funktentstört entsprechend den geltenden EU-Richtlinien. Dieses Produkt erfüllt die europäischen Richtlinien 2014/53/EU, 2009/125/EC und 2011/65/EU.

Den genauen Wortlaut der Konformitätserklärung (DOC) finden Sie auf der GRUNDIG Homepage www.grundig.com/downloads/doc.

Das Typenschild finden Sie an der Rückwand des Gerätes.

Stromversorgung : 100-240V~ 50/60Hz

Maximale Leistungsaufnahme: Energieverbrauch: 20W, Bereitschaft: $\leq 0,5$ W

Ausgangsleistung: DIN 45324, 10 % Klirrfaktor 2×20 W

Frequenzgang: 20 Hz - 20 kHz

BT frequency : 2402 - 2480 MHz

BT maximum output power: 7.2 dBm

Rauschabstand: ≥ 70 dB

Kanaltrennung: ≥ 45 dB

Abmessungen und Gewicht: $88 \times 6,2 \times 8$ cm (B \times H \times T)

Gewicht: etwa 1,88 kg

Subwoofer

Stromversorgung : 100-240V~ 50/60Hz

Maximale Leistungsaufnahme: Energieverbrauch 25 W, Netzwerk-Bereitschaftsmodus ≤ 2 W

Ausgangsleistung: DIN 45324, 10%THD 1×40 W

Abmessungen und Gewicht: B \times H \times T: $20.0 \times 32.0 \times 23.0$ cm

Gewicht: 3.0 kg

Technische und optische Änderungen vorbehalten!

Entsorgung von Altgeräten:

Dieses Produkt erfüllt die Vorgaben der EU-WEEE-Direktive (2012/19/EU). Das Produkt wurde mit einem Klassifizierungssymbol für elektrische und elektronische Altgeräte (WEEE) gekennzeichnet.



Dieses Symbol zeigt an, dass dieses Gerät am Ende seiner Einsatzzeit nicht mit anderem Hausmüll entsorgt werden darf. Altgeräte müssen an offizielle Sammelstellen zum Recycling elektrischer und elektronischer Geräte abgegeben werden. Nähere Angaben zu diesen Sammelstellen erhalten Sie von Ihrer Stadtverwaltung oder dem Händler, bei dem Sie das Gerät erworben haben. Der Beitrag jedes Haushalts zum Umweltschutz ist wichtig. Eine angemessene Entsorgung von Altgeräten hilft bei der Verhinderung negativer Auswirkungen auf Umwelt und menschliche Gesundheit.

Einhaltung von RoHS-Vorgaben:

Das von Ihnen erworbene Produkt erfüllt die Vorgaben der EU-RoHS Direktive (2011/65/EU). Es enthält keine in der Direktive angegebenen gefährlichen und unzulässigen Materialien.

Informationen zur Verpackung



Die Verpackung des Produkts wurde gemäß unserer nationalen Gesetzgebung aus recyclingfähigen Materialien hergestellt. Entsorgen Sie die Verpackungsmaterialien nicht mit dem Hausmüll oder anderem Müll. Bringen Sie sie zu einer von der Stadtverwaltung bereitgestellten Sammelstelle für Verpackungsmaterial.

ASSEMBLY AND SAFETY

Please read the following instructions before assembly:

- The Soundbar is designed for audio playback. All other uses are expressly excluded.
- If you want to set up the Soundbar on shelving units, in cupboards, etc., please ensure that there is adequate ventilation. There must be a free area of at least 10 cm on either side and above the Soundbar.
- Do not cover the Soundbar with newspapers, tablecloths, curtains, etc.
- When setting up the Soundbar, please note that furniture surfaces may be covered with various finishes or synthetic materials that often contain chemical substances. These substances can attack the material of the unit base among other things. This can leave residues on the furniture surface, which may be difficult or impossible to remove.
- If the Soundbar is subjected to big variations in temperature, for example when transported from a cold to a warm place, do not use the Soundbar for at least two hours.
- The Soundbar is designed to be used in dry rooms. Should you nevertheless decide to operate it outdoors, you must ensure that it is protected from moisture (dripping or splashing water).
- Only use the Soundbar in a temperate climate.
- Do not place the Soundbar close to a radiator or in direct sunlight; this can affect the cooling system.
- Do not place any containers with liquids inside (e.g. vases) on top of the Soundbar.
- Do not place any open sources of fire (e.g. candles) on top of the Soundbar.
- Do not use any cleaning agents; these may damage the casing. Cleanse the device using a clean and dry cloth.
- Do not expose the battery to extreme heat, such as for example sunlight, radiators, fire, etc.
- The remote control contains a button cell. Please always keep the remote control and the button cell out of reach of children.
- If the button cell is accidentally swallowed, it can lead to burns and even death within two hours. You should therefore see a doctor immediately.
- Keep new and used batteries out of reach of children. If the battery compartment cannot be closed safely, do not continue to use the device and keep out of reach of children.
- Remove the battery if used up or if you do not use the device for a long time. We do not assume liability for damage caused by leaked batteries.
- The batteries, even those free from heavy metals, must not be disposed of as domestic waste. Used batteries must be discarded in used battery collection containers found at commercial or public waste management services.
- You must never open the Soundbar. In case of damage due to improper tampering, any claims for guarantee are lost.
- Storms are a danger to any electronic device. Even if the Soundbar is switched off, it may still become damaged as a result of lightning striking the mains. In case of a storm, you must always pull the mains plug.

Notes:

- Do not connect any devices when your device is switched on. Also switch the other devices off before connecting them!
- Do not plug the mains plug of your device into the socket until all external devices have been connected!
Please ensure that the mains plug is freely accessible!

RF Exposure Warning

- This equipment must be installed and operated in accordance with provided manual. The device comprises a built-in antenna, and must not be co-located or operating in conjunction with any other antenna or transmitter.

AT A GLANCE

See the figure on page 3.

Front panel

DISPLAY SCREEN

REMOTE SENSOR

Rear panel

HDMI

AUX INPUT

OPTICAL DIGITAL AUDIO INPUT

Side panel

 Switches the device on from standby mode and back off again.

 Switches in between the play back sources

 USB port for playback and software update

– Volume down

+ Volume up

LINE IN Selects the source device connected to the »LINE IN« jack.

Remote control buttons

 Switches the device on from standby mode and back off again.

+ Volume up

 Selects the previous track.

 Starts playback mode and switches between play/pause.

– Volume down

ARC Audio return channel

MUTE Mutes the Soundbar speakers and unmutes them again.

SOURCE Press briefly to select the source device "Bluetooth", "USB", "LINE IN", "AUX IN", "OPTICAL IN" or "ARC".

 Selects the next track.

REP Repeats the last played song.

STOP Stops the playing music.

PREPARATION/CONNECTION

Preparation

Activate the remote control battery

- 1 Remove protection film from the battery compartment.
 - The remote control is now functional.

Change remote control batteries (TYPE AAA)

Note:

- If your device no longer responds to the remote control commands, the battery may be dead. It is imperative that dead batteries be removed. We do not assume liability for damage caused by leaked batteries.

Caution:

- Danger of explosion if battery is incorrectly replaced. Replace only with the same or equivalent type.

- 1 Hold the remote control with the back side facing up.
- 2 Push the detent of the battery holder to the right and remove battery holder.
- 3 Remove used battery and insert new battery into the battery holder, positive pole facing upward.
- 4 Push battery holder into the remote control until it clicks into place.

Connecting

Connect Soundbar to the LCD TV

- 1 Connect a standard audio lead to the »AUX INPUT« jacks of the Soundbar.
 - Please be aware of the left and right channels when doing so (white = left channel, red = right channel).
- 2 Connect audio lead to the audio output jacks of the LCD TV.

Connect external device

An external device, such as a MP3-Player for example, can be connected to the »AUX IN« jack.

- 1 Connect a standard audio lead to the »AUX IN« jack of the Soundbar.

- 2 Connect adapter cable to the external device.

Note:

- The LCD TV can also be connected via the »AUX IN« jack if it is not equipped with audio output jacks. In such cases please use the headphone jack.

Connect mains cable

Check that the mains voltage indicated on the type label (on the back of the device) corresponds to the local mains voltage. If this is not the case, please consult your specialist dealer.

- 1 Plug mains cable plug into the socket (100 - 240V~ 50/60Hz).

Caution:

- The Soundbar is connected to the mains via the mains cable. If you want to disconnect the Soundbar from the mains completely, you must pull the mains plug.
- Please ensure that the mains cable is freely accessible during operation and is not obstructed by any other objects.

Subwoofer Connection

- 1 Make sure the AC power cord is connected to a power supply securely.
- 2 Subwoofer have the wireless bluetooth to receive the audio signal from the sound bar. When the blue indicator flashing, the subwoofer is in searching bluetooth signal status, the blue indicator keeps lighting means bluetooth was connected, if the subwoofer can not connect with the soundbase automatically, please press pair button on the rear panel of subwoofer to reconnect.
- 3 The subwoofer will memories the sound bar and repaired automatically when you power off the subwoofer then power on.

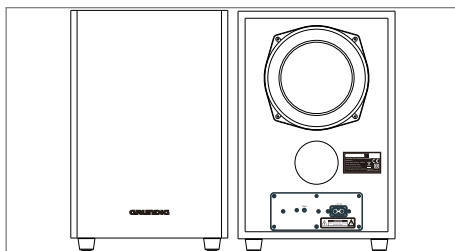

WALL MOUNTING

In order to prevent injuries, the sound base device must be securely fastened to the wall in accordance with the below installation instructions.

Caution:

- The ground must be firm and capable of handling the load.
- Use mountings that are appropriate for the weight of the device.
- For wooden or hollow wall structures use suitable plugs and screws. Seek advice from a specialist dealer.

Warning:

- In order to prevent injuries, the device must be securely fastened to the wall in accordance with the installation instructions.

Note:

- Installation of the Soundbar GSB 910 SW for professional use (e.g. in a bistro) must only be carried out by an electrically qualified person, in accordance with the applicable construction regulations as per VDE 0100.

- 1 Drill the two holes (about 6mm diameter) in the wall and keep the distance between drill holes of the sound bar is 500mm (Diagram 1).

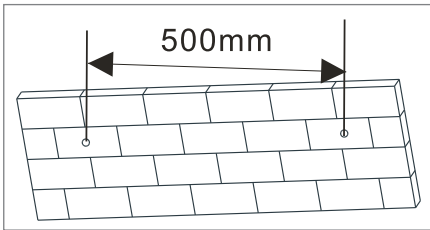

(Diagram 1)

- 2 Insert the two plugs supplied into two drilled holes and then insert two screws supplied into two holes and tighten (Diagram 2).

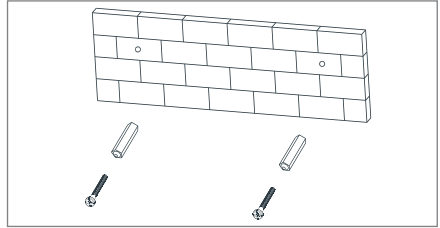

(Diagram 2)

- 3 Take care to leave 4 mm between the screw heads and wall (Diagram 3).

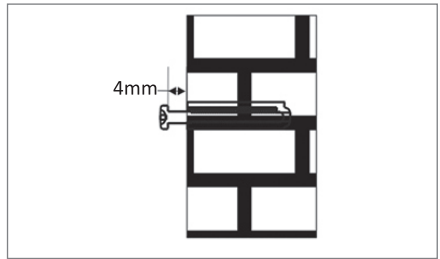

(Diagram 3)

- 4 Use the assembled sound bar to hang on the setscrews on the wall (Diagram 4).

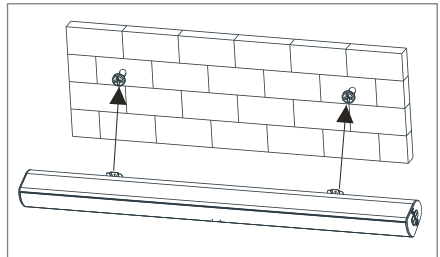

(Diagram 4)

OPERATION

AUX IN/LINE IN

This sound base have two extra groups of audio input terminals. You can input the analogue stereo audio signals from extra devices such as VCD, CD, VCR, DVD player, etc.

Use the audio cable to connect the stereo audio output terminals of a VCD, CD, VCR,DVD player to the stereo input terminals AUX IN/LINE IN of this sound base.

Its corresponding signal source is AUX IN/LINE IN which can be available by pressing [SOURCE] on the remote control.

Optical Input

Soundbar Connect LCD TV (digital Signal)

- 1 Connect a commercially available optical cable to the »OPTICAL« jack of the Soundbar.
- 2 Connect the optical cable to the sound output socket of the LCD TV (optical, PCM signal).

Note:

- The TV audio output must be set to PCM.

Soundbar Connect LCD TV (analog Signal)

- 1 Connect a commercially audio cable to the »R - AUX IN - L« jack of soundbar left and right channel. (white = left channel, red = right channel)
- 2 Connect the audio cable to the sound output socket of the LCD TV

Note:

- Choose appropriate analoge audio output on TV.

ARC(AUDIO RETURN CHANNEL)

ARC is audio return channel function,it is used in digital audio output of liquidcrystal display television in order to get the optimal synchronous sound quality .

Use the HDMI cable to connect the HDMI-ARC input port of this sound base to the ARC output port of the liquid-crystal display television.

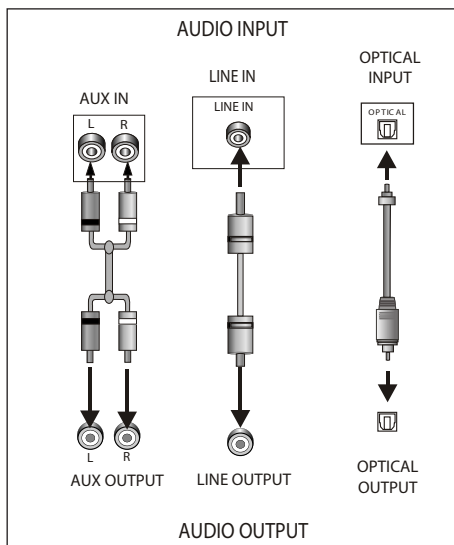

Bluetooth mode



Your device can be paired with all current, Bluetooth-enabled devices applying to smartphones, laptops and tablet PCs for example.

- 1 Press standby button » « to power on the sound base.
- 2 Press source button » « to switch the corresponding bluetooth mode.
-The bt will be flashing quickly in the display . screen.
- 3 The sound base is in searching bluetooth signa status.
- 4 Use your smart phone to search the bluetooth signal of the sound base.
- 5 Select "Grundig Soundbar 2.1" on your list.
- 6 The sound base will synchronize to play songs on your mobile phone while the bt keep solid light in the display screen means to be connected successfully.

OPERATION

7 Disconnected the bluetooth on the smart phone to switched off the bluetooth connection.

Note:

- Bluetooth connection range in 10 meters
- The model "Grundig Soundbar 2.1" in your device was not deleted.
- In bluetooth mode, »▶▶|«, »▶▶|«, »|◀◀«, »+«, »-« etc. are also active.

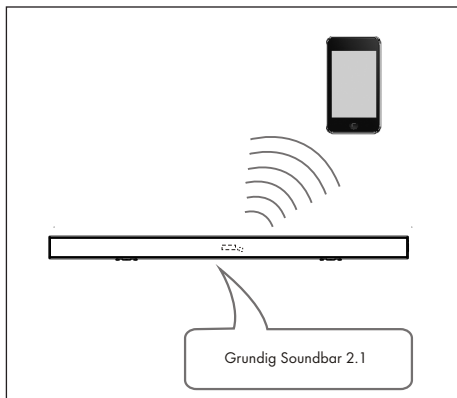

Remote control operation

- 1 Insert the batteries into the remote control.
- 2 Point the remote control at the remote sensor on the front panel.
- 3 The sound base is in searching bluetooth signal status.
- 4 The remote control works within a distance of about 8 metres from the sensor and within an angle of about 30 degrees from the left and right side.

Battery installation

1 Remove the battery compartment cover on the back of the remote control.

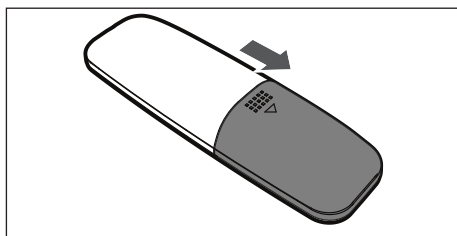

2 Load one AAA/1.5V battery into the battery compartment making sure that the battery have been inserted with the correct polarities matching the symbols +, - as indicated inside the battery compartment.

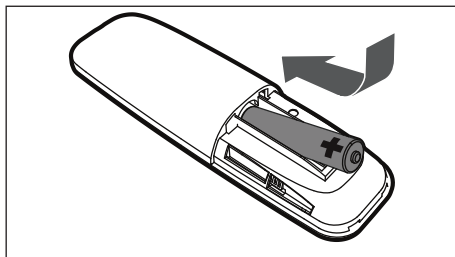

3 Replace the cover.

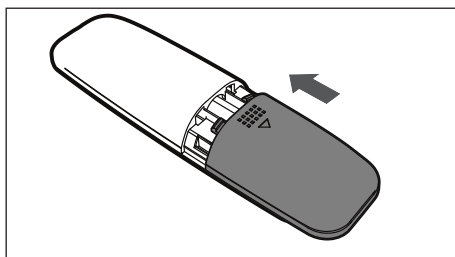

Note:

- Remove the battery when you do not intend to use the remote control for a long time.
- Weak batteries can leak and severely damage the remote control.
- The battery must not be exposed to excessive heat source, such as sunshine, fire or any other things like that.
- Be environmentally friendly and dispose of batteries according to your government regulations.

INFORMATION

Technical Information

This device is noise-suppressed according to the applicable EU directives. This product fulfils the European directives 2014/53/EU, 2009/125/EC and 2011/65/EU.

You can find the CE declaration of conformity for the device in the form of a pdf file on the Grundig Homepage www.grundig.com/downloads/doc.

Power supply:

100-240V~ 50/60Hz

Max. power input:

Power consumption: 20W, Standby \leq 0.5 W

Power output:

DIN 45324, 10% THD 2 x 20 W

Frequency response:

20 Hz - 20 kHz

BT frequency : 2402 - 2480 MHz

BT maximum output power: 7.2 dBm

S/N ratio:

\geq 70 dB

Separation:

\geq 45 dB

Dimensions and weight:

W x H x D 88 x 6.2 x 8 cm

Weight approx. 1.88 kg

Subwoofer

Power supply:

100-240V~ 50/60Hz

Max. power input:

Power consumption 25 W,
Networked Standby \leq 2 W

Power output:

DIN 45324, 10%THD 1x40W

Dimensions and weight:

W x H x D: 20.0 x 32.0 x 23.0 cm

Weight approx.: 3.0 kg

Technical and design modifications reserved!

Compliance with the WEEE Directive and Disposing of the Waste Product:

This product complies with EU WEEE Directive (2012/19/EU). This product bears a classification symbol for waste electrical and electronic equipment (WEEE).



This symbol indicates that this product shall not be disposed with other household wastes at the end of its service life. Used device must be returned to official collection point for recycling of electrical and electronic devices. To find these collection systems please contact to your local authorities or retailer where the product was purchased. Each household performs important role in recovering and recycling of old appliance. Appropriate disposal of used appliance helps prevent potential negative consequences for the environment and human health.

Compliance with RoHS Directive

The product you have purchased complies with EU RoHS Directive (2011/65/EU). It does not contain harmful and prohibited materials specified in the Directive.

Package information



Packaging materials of the product are manufactured from recyclable materials in accordance with our National Environment Regulations. Do not dispose of the packaging materials together with the domestic or other wastes. Take them to the packaging material collection points designated by the local authorities.

INSTALLATION ET SÉCURITÉ

Veillez lire les instructions suivantes avant l'installation de l'appareil :

- Le Soundbar est conçu pour la lecture audio. Tout autre usage est formellement interdit.
- Si vous souhaitez installer le Soundbar sur une étagère murale, dans un placard, ou sur tout autre support, veillez à ce que le cadre choisi soit suffisamment aéré. Laissez un espace minimum de 10 cm tout autour et au-dessus du Soundbar.
- Ne recouvrez pas le Soundbar avec des journaux, des nappes de table, des rideaux, etc.
- En installant le Soundbar, tenez compte du fait que la surface des meubles peut présenter des finitions variées ou des matières synthétiques contenant parfois des substances chimiques. Ces substances peuvent attaquer entre autres composants ceux de l'unité centrale de votre appareil. Elles peuvent laisser sur la surface de votre meuble des résidus qu'il sera difficile, voire impossible, d'enlever.
- Si le Soundbar est soumis à de fortes variations de température, par exemple lors de son transport d'un endroit froid vers un endroit chaud, patientez au moins deux heures avant de l'utiliser.
- Le Soundbar est conçu pour être utilisé dans des pièces sèches. Toutefois, si vous décidez de l'utiliser à l'extérieur, assurez-vous de le mettre à l'abri de l'humidité (éclaboussures ou gouttes d'eau).
- Utilisez l'appareil uniquement sous une température modérée.
- Ne placez pas le Soundbar près d'un radiateur ou en contact direct avec les rayons du soleil ; cela peut affecter le système de refroidissement de l'appareil.
- Ne placez aucun récipient contenant du liquide (ex. : un vase) sur le Soundbar.
- N'exposez le Soundbar à aucune source d'inflammation (ex. : une bougie).
- N'utilisez pas de détergents, ceux-ci risqueraient d'endommager le boîtier. Nettoyez l'appareil avec un tissu propre et sec.
- N'exposez pas la batterie à une chaleur extrême, comme par exemple la lumière du soleil, les radiateurs, le feu, etc.
- La télécommande contient une pile bouton. Veuillez toujours garder la télécommande et la pile bouton hors de la portée des enfants.
- L'absorption accidentelle d'une pile bouton peut causer des brûlures, voire conduire à la mort en moins de deux heures. Si cela se produit, consultez immédiatement un médecin.
- Gardez les piles neuves et usagées hors de la portée des enfants. Si le compartiment à piles ne peut être fermé en toute sécurité, n'utilisez plus l'appareil et maintenez-le hors de portée des enfants.
- Retirez la pile si elle est usée ou si vous n'allez pas utiliser l'appareil avant longtemps. Le fabricant décline toute responsabilité en cas de dommage provoqué par une fuite de piles.
- Les piles, même celles ne contenant pas de métaux lourds, ne doivent pas être jetées comme des déchets ménagers. Les piles usagées doivent être déposées dans un container de collecte de piles usagées. Vous trouverez ces containers au sein de structures publiques ou privées récupérant les déchets.
- Vous ne devez jamais ouvrir le Soundbar. En cas de dommage causé par une mauvaise manipulation de l'appareil, toute demande de garantie sera rejetée.
- L'orage constitue un danger potentiel pour tout appareil électrique. Même éteint, le Soundbar peut être frappé par la foudre et s'en trouver endommagé. En cas d'orage, débranchez toujours votre appareil.

Remarques :

- Ne branchez aucun équipement à votre appareil lorsqu'il est en marche. Éteignez également les autres équipements avant de les brancher à votre appareil !
- Ne branchez pas votre appareil à une prise électrique avant que tous les équipements externes soient connectés !
Assurez-vous que la prise électrique est facilement accessible !

Avertissement d'exposition aux RF

- Cet appareil doit être installé et utilisé conformément au manuel qui l'accompagne. Il comporte une antenne intégrée, et ne doit pas être placé au même endroit ou fonctionner conjointement avec une autre antenne ou un autre émetteur.

Voir l'image à la page 3.

Panneau avant ÉCRAN D'AFFICHAGE TÉLÉCAPTEUR

Panneau arrière HDMI

ENTRÉE AUX

ENTRÉE AUDIO NUMÉRIQUE OPTIQUE

Panneau latéral

 Active et désactive le mode Veille de l'appareil.

 Bascule entre les sources de lecture

 Port USB pour la lecture et mise à jour du logiciel

– Réduit le volume

+ Augmente le volume

LINE IN Sélectionne le périphérique source connecté à la prise « LINE IN ».

Fonctions de commandes à distance

 Active et désactive le mode Veille de l'appareil.

+ Augmente le volume

◀◀ Sélectionne la piste précédente.

▶▶ Démarre le mode de lecture et bascule entre lecture/pause.

– Réduit le volume

ARC Canal retour audio

MUTE Active et désactive le son des hauts-parleurs du Soundbar.

SOURCE Appuyez brièvement sur la touche pour sélectionner le dispositif source « Bluetooth », « USB », « LINE IN », « AUX IN », « OPTICAL IN » ou « ARC ».

▶▶ Sélectionne la piste suivante.

REP Répète la dernière chanson lue.

STOP Arrête la musique en cours de lecture.

PRÉPARATION/CONNEXION

Préparation

Activez la pile de la télécommande

- 1 Retirez le film de protection du boîtier de la pile.
 - La télécommande est maintenant opérationnelle.

Changez les piles de la télécommande (TYPE AAA)

Remarque :

- Si votre appareil ne réagit plus aux commandes de la télécommande, il se peut que la pile soit usée. Vous devez impérativement retirer les piles lorsqu'elles sont usées. Le fabricant décline toute responsabilité en cas de dommage provoqué par une fuite de piles.

Attention :

- Le remplacement incorrect de la pile risque de provoquer une explosion. Remplacez-la uniquement avec le même type de pile ou l'équivalent.
- 1 Tenez la télécommande, en orientant son côté arrière face à vous.
 - 2 Poussez le cliquet du porte-pile vers la droite et retirez le porte-pile.
 - 3 Retirez la pile usée et insérez une pile neuve dans le porte-pile, avec le pôle positif vers le haut.
 - 4 Poussez le porte-pile dans la télécommande jusqu'à ce que vous entendez un clic.

Connexion

Connexion du Soundbar à la TV LCD

- 1 Branchez un cordon audio standard sur les pistes « **AUX INPUT** » du Soundbar.
 - Pendant cette phase, tenez bien compte des chaînes de gauche et de celles de droite (blanc = chaîne de gauche, rouge = chaîne de droite).
- 2 Connectez le guide audio aux prises de sortie audio de votre TV LCD.

Branchement d'un périphérique externe

Un périphérique externe, à l'instar du lecteur MP3, peut être connecté à la prise « **AUX IN** ».

- 1 Branchez un cordon audio standard à la prise « **AUX IN** » du Soundbar.
- 2 Connectez le câble adaptateur au périphérique externe.

Remarque :

- La TV LCD peut également être connectée via la prise « **AUX IN** » si elle ne dispose pas de prises de sortie audio. Dans ce cas, veuillez utiliser une prise pour écouteurs.

Branchement du câble secteur

Vérifiez que le voltage secteur indiqué sur la plaque signalétique (apposée sur la face arrière de l'appareil) correspond au voltage de votre installation électrique. Si ce n'est pas le cas, veuillez contacter votre revendeur spécialisé.

- 1 Branchez le câble secteur à la prise (100 - 240V~ 50/60Hz).

Attention :

- Le Soundbar est relié au secteur par le cordon d'alimentation. Si vous souhaitez déconnecter complètement le Soundbar de la source d'alimentation, vous devez débrancher la fiche secteur.
- Assurez-vous que le câble secteur est facilement accessible pendant le fonctionnement de l'appareil et veillez à ce qu'aucun objet n'obstrue les entrées et sorties de l'appareil.

Connexion au caisson de basse

- 1 Assurez-vous que le cordon d'alimentation CA est bien branché à une source d'alimentation électrique.
- 2 Le caisson de basse est équipé du Bluetooth sans fil pour recevoir le signal audio de la barre de son. Lorsque le témoin bleu clignote, le caisson de basse recherche un signal Bluetooth. Lorsque le témoin bleu reste fixe, le Bluetooth est connecté. Si le caisson de basse ne se connecte pas automatiquement avec la barre de son, appuyez sur le bouton « associer » sur la partie arrière du caisson de basse pour le connecter.
- 3 Le caisson de basse se souvient de la barre de son et se connecte automatiquement lorsque vous éteignez puis rallumez le caisson de basse.

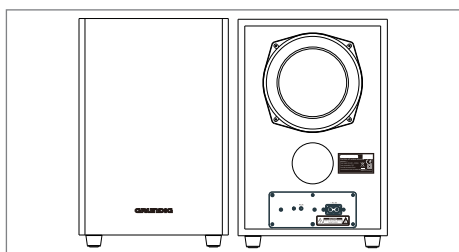

FIXATION MURALE

Afin de prévenir les accidents, le périphérique de son doit être solidement fixé au mur conformément aux instructions d'installation ci-dessous.

Attention :

- La surface doit être solide et capable de supporter la charge.
- Utilisez des supports adaptés au poids de l'appareil
- Pour des structures murales creuses ou en bois, utilisez des fiches et vis adéquates. Demandez conseil à votre revendeur spécialiste.

Avertissement :

- Pour éviter tout accident, l'appareil doit être fixé au mur en toute sécurité, conformément aux instructions d'installation.

Remarque :

- Pour une utilisation professionnelle (dans un bar par exemple), le Soundbar GSB 910 SW doit être installé par un électricien qualifié, conformément à la réglementation en vigueur en matière de construction, selon la norme VDE 0100.

- 1 Percez deux trous (environ 6 mm de diamètre) sur le mur et créez une distance de 500 mm entre les trous de forage de la base sonore (Diagramme 1).

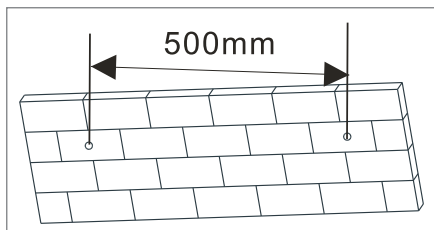

(Diagramme 1).

- 2 Insérez les deux bouchons puis les deux vis fournis dans les deux trous percés et serrez (Diagramme 2).

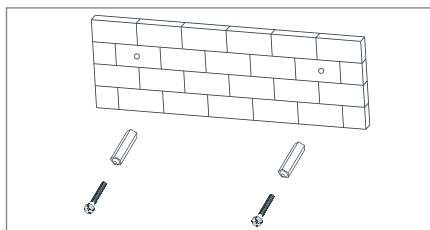

(Diagramme 2)

- 3 Veuillez laisser un espace de 4 mm entre les têtes de vis et le mur (Diagramme 3).

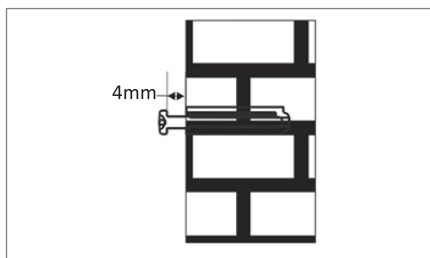

(Diagramme 3)

- 4 Utiliser la barre son assemblée pour l'accrocher sur les vis de fixation sur le mur (Diagramme 4).

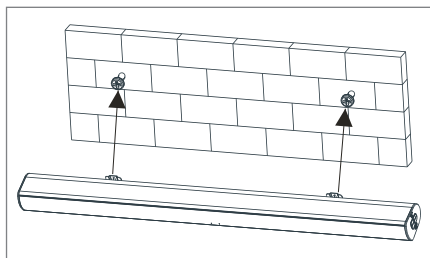

(Diagramme 4)

AUX IN / LINE IN

Cette base sonore comporte deux groupes supplémentaires de bornes d'entrée audio. Vous pouvez entrer les signaux audio stéréo analogiques à partir de périphériques supplémentaires tels que le VCD, le CD, le magnétoscope, le lecteur DVD, etc.

Utilisez le câble son pour connecter les bornes de sortie audio du lecteur VCD, CD, VCR, DVD aux bornes d'entrée stéréo AUX IN / LINE IN de la base sonore.

Sa source de signal correspondante est AUX IN / LINE IN qui peut être disponible en appuyant sur [SOURCE] sur la télécommande.

Entrée optique

Connexion du Soundbar à la TV LCD (signal numérique)

- 1 Branchez un câble optique standard à la prise « OPTIQUE » du Soundbar.
- 2 Branchez le câble optique à la prise de sortie sonore de la TV LCD (signal optique, PCM).

Remarque :

- La sortie audio de la TV doit être réglée au PCM.

Connexion du Soundbar à la TV LCD (signal analogique)

- 1 Connectez le câble audio standard à la prise « R - AUX IN - L » (« Droite - AUX IN - Gauche » gauche et droite de la chaîne du Soundbar (blanc = chaîne de gauche, rouge = chaîne de droite).
- 2 Connectez le câble audio à la prise de sortie de votre TV LCD.

Remarque :

- Sélectionnez la sortie audio analogique adéquate sur la TV.

ARC (CANAL DE RETOUR AUDIO)

L'ARC joue le rôle de canal de retour audio. Il est utilisé dans la sortie audio numérique du téléviseur LCD afin d'obtenir une qualité sonore synchrone optimale.

Utilisez le câble HDMI pour connecter le port d'entrée HDMI-ARC de cette base sonore au port de sortie ARC du téléviseur à cristaux liquides.

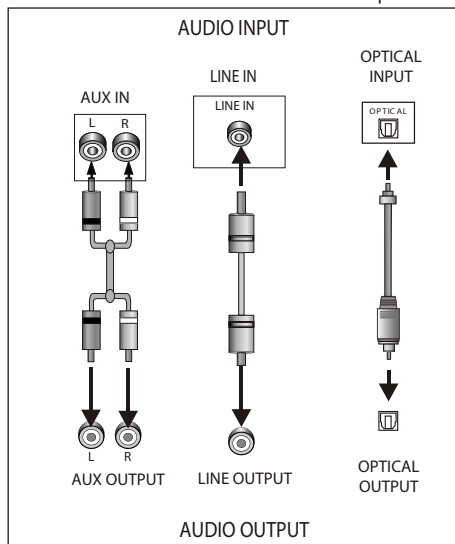



FONCTIONNEMENT

Mode Bluetooth







Votre appareil peut être apparié à tous les appareils modernes équipés d'un Bluetooth à l'instar des smartphones, ordinateurs portables et tablettes PC.

- 1 Appuyez sur le bouton de la mise en veille «  » pour activer la base sonore.
- 2 Appuyez sur le bouton source «  » pour passer au mode Bluetooth correspondant.

-L'icône du Bluetooth clignote rapidement à l'écran d'affichage.

- 3 La base sonore est en mode de recherche du signal Bluetooth.
- 4 Utilisez votre smartphone pour chercher le signal Bluetooth de la base sonore.
- 5 Choisissez « Grundig Soundbar 2.1 » sur la liste.
- 6 La base sonore se synchronise pour lire des chansons sur votre téléphone portable tandis que le Bluetooth restera allumé à l'écran d'affichage signifiant qu'il est correctement connecté.
- 7 Désactivez le Bluetooth sur le smartphone pour désactiver la connexion Bluetooth.

Remarque :

- Portée de connexion Bluetooth à 10 mètres.
- Le mode « Grundig Soundbar 2.1 » de votre appareil n'a pas été désactivé.
- En mode Bluetooth, «  », «  », «  », «  », «  » etc. sont aussi activés.

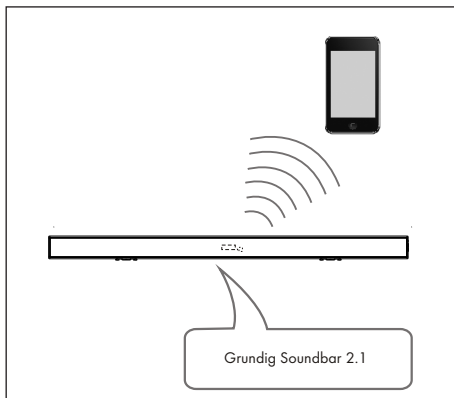

Fonctionnement de la télécommande

- 1 Insérez les piles dans la télécommande.
- 2 Pointez la télécommande vers le capteur de télécommande du panneau avant.
- 3 La base sonore est en mode de recherche du signal Bluetooth.
- 4 La télécommande fonctionne à une distance d'environ 8 mètres du capteur et dans un angle d'environ 30 degrés des côtés gauche et droit.

Installation de la pile

- 1 Retirez le couvercle du boîtier des piles à l'arrière de la télécommande.

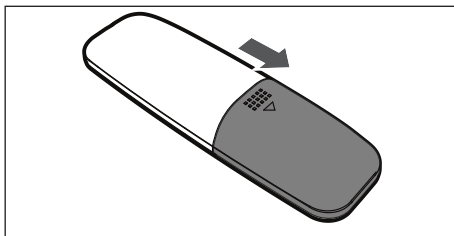

FONCTIONNEMENT

2 Mettez une pile de type AAA / 1,5 V dans le boîtier à piles en vous assurant que la pile a été insérée dans le respect de la polarité correspondant aux symboles + et - tel qu'indiqué à l'intérieur du boîtier à pile.

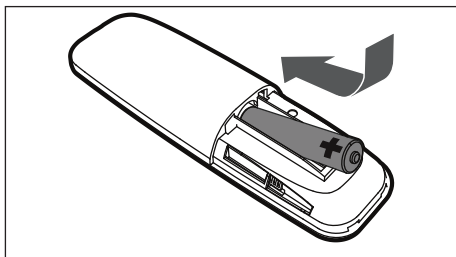

3 Remettez le couvercle.

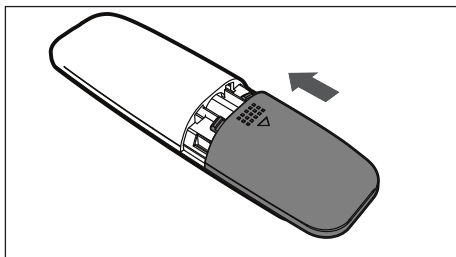

Remarque :

- Retirez les piles si vous ne comptez pas utiliser la télécommande avant longtemps.
- Les piles faibles peuvent couler et endommager sérieusement la télécommande.
- Les piles ne doivent pas être exposées à une source de chaleur excessive comme les rayons de soleil, le feu ou toute autre chose du même ordre.
- Respectez l'environnement et mettez les piles usées au rebut conformément aux réglementations en vigueur dans votre pays.

Informations techniques

Cet appareil est dénué de tout parasite conformément aux directives de l'UE en vigueur. Ce produit est conforme aux directives européennes 2014/53/EU, 2009/125/EC et 2011/65/EU.

La déclaration de conformité CE de votre appareil est disponible au format PDF sur la page d'accueil du site Web de Grundig ou à l'adresse www.grundig.com/downloads/doc.

Alimentation en courant :

100-240V~ 50/60Hz

Puissance absorbée max. :

Puissance absorbée : 20 W, en mode veille :
≤ 0,5 W

Puissance de sortie :

DIN 45324, 10 % THD 2 x 20 W

Réponse en fréquence :

20 Hz - 20 kHz

Fréquence BT : 2 402 - 2 480 MHz

Puissance de sortie totale de BT : 7,2 dBm

S/N ratio :

≥ 70 dB

Séparation :

≥ 45 dB

Dimensions et poids :

L x H x P 88 x 6,2 x 8 cm

Poids approximatif : 1,88 kg

Caisson de basse

Alimentation électrique :

100-240V~ 50/60Hz

Puissance absorbée max. :

Consommation d'énergie 25 W,
Veille avec maintien de connexion au réseau
≤ 2 W

Puissance de sortie :

DIN 45324, 10%THD 1x40W

Dimensions et poids :

l x h x p : 20,0 x 32,0 x 23,0 cm

Poids approximatif : 3,0 kg

Tout droit de modifications techniques et conceptuelles réservé !

Conformité avec la directive DEEE et mise au rebut des déchets :

Ce produit est conforme à la directive DEEE (2012/19/UE) de l'Union européenne). Ce produit porte un symbole de classification pour la mise au rebut des équipements électriques et électroniques (DEEE).



Ce symbole indique que ce produit ne doit pas être jeté avec les déchets ménagers à la fin de sa vie utile. Les appareils usagés doivent être retournés au point de collecte officiel destiné au recyclage des appareils électriques et électroniques. Pour trouver ces systèmes de collecte, veuillez contacter les autorités locales ou le détaillant auprès duquel vous avez acheté le produit. Chaque ménage joue un rôle important dans la récupération et le recyclage des appareils ménagers usagés. L'élimination appropriée des appareils usagés aide à prévenir les conséquences négatives potentielles pour l'environnement et la santé humaine.

Conformité avec la directive LdSD :

L'appareil que vous avez acheté est conforme à la directive LdSD (2011/65/UE) de l'Union européenne. Il ne comporte pas les matériels dangereux et interdits mentionnés dans la directive.

Information sur l'emballage



L'emballage du produit est composé de matériaux recyclables, conformément à notre réglementation nationale. Ne jetez pas les éléments d'emballage avec les déchets domestiques et autres déchets. Déposez-les dans un des points de collecte d'éléments d'emballage que vous indiquera l'autorité locale dont vous dépendez.

MONTAGGIO E SICUREZZA

Leggere le istruzioni che seguono prima del montaggio:

- La Soundbar è concepita per la riproduzione audio. Tutti gli altri utilizzi sono espressamente esclusi.
- Se si desidera installare la Soundbar su mensole, all'interno di mobili, ecc., assicurarsi che vi sia una ventilazione adeguata. Deve esserci un'area libera di almeno 10 cm su ciascun lato e sopra la Soundbar.
- Non coprire la Soundbar con giornali, tovaglie, tende, ecc.
- Quando si configura la Soundbar, si noti che le superfici dei mobili potrebbero essere ricoperte da varie rifiniture o da materiali sintetici che spesso contengono sostanze chimiche. Queste sostanze, tra le altre cose, possono attaccare il materiale della base dell'unità. Ciò può lasciare, sulla superficie dei mobili, residui che potrebbero risultare difficili o impossibili da rimuovere.
- Se la Soundbar è soggetta ad ampie variazioni di temperatura, per esempio quando trasportata da un luogo freddo a uno caldo, non utilizzarla per almeno due ore.
- La Soundbar è concepita per essere utilizzata in ambienti asciutti. Se si desidera utilizzarla all'esterno, assicurarsi che sia protetta dall'umidità (acqua che sgocciola o schizza).
- Usare la Soundbar solo con un clima temperato.
- Non posizionare la Soundbar vicino a caloriferi o alla luce solare diretta; questo può influenzare il sistema di raffreddamento.
- Non posizionare alcun recipiente con liquido (per es. vasi) sulla Soundbar.
- Non collocare fonti di fiamme libere (per es. candele) sulla Soundbar.
- Non utilizzare agenti detergenti; potrebbero danneggiare l'alloggiamento. Pulire il dispositivo con un panno pulito e asciutto.
- Non esporre la batteria a calore estremo, come luce solare, caloriferi, fiamme, ecc.
- Il telecomando contiene una pila a bottone. Tenere sempre telecomando e pila a bottone fuori dalla portata dei bambini.
- L'ingestione accidentale della pila a bottone può provocare ustioni e perfino la morte nel giro di due ore. Pertanto è necessario contattare immediatamente un medico.
- Tenere le batterie, nuove o usate, fuori dalla portata dei bambini. Se non è possibile chiudere in modo sicuro il comparto batteria, non continuare a utilizzare il dispositivo e tenerlo fuori dalla portata dei bambini.
- Quando la pila è esausta o se non si utilizzerà il dispositivo per un lungo periodo, rimuoverla. Non siamo responsabili dei danni provocati da perdite delle batterie.
- Le pile, anche quelle prive di metalli pesanti, non devono essere smaltite come i normali rifiuti domestici. Le batterie usate devono essere smaltite nei contenitori per la raccolta delle stesse che si trovano nei centri commerciali o nei centri pubblici di gestione dei rifiuti.
- Non si deve mai aprire la Soundbar. In caso di danni dovuti a manomissioni, ogni richiesta di garanzia sarà priva di validità.
- I temporali rappresentano un pericolo per ogni dispositivo elettronico. Anche se la Soundbar è spenta, potrebbe danneggiarsi in conseguenza di fulmini che colpiscono la rete elettrica. In caso di temporale, estrarre sempre la spina di rete.

Note:

- Non collegare altri apparecchi quando il dispositivo è acceso. Spegnerne anche gli altri dispositivi prima di collegarli!
- Non inserire la spina del dispositivo nella presa finché non risultano collegati tutti i dispositivi esterni!
Assicurarsi che la spina di rete sia liberamente accessibile!

Avvertenza sull'esposizione a radiofrequenze (RF)

- Questo apparecchio deve essere installato e utilizzato secondo il manuale in dotazione. Il dispositivo è dotato di antenna integrata e non deve essere posizionato vicino, né azionato assieme, a qualsiasi altra antenna o trasmettitore.

Fare riferimento alla figura a pagina 3.

Pannello anteriore

DISPLAY

SENSORE A DISTANZA

Pannello posteriore

HDMI

INGRESSO AUX

INGRESSO AUDIO OTTICO DIGITALE

Pannello laterale



Accende e spegne il dispositivo dalla modalità standby.



Passa da una fonte all'altra durante la riproduzione fonti di trasmissione



Porta USB per riproduzione e aggiornamento software



Abbassare il volume



Alzare il volume

LINE IN

Seleziona il dispositivo di origine collegato al jack »LINE IN«.

Pulsanti del telecomando



Accende e spegne il dispositivo dalla modalità standby.



Alzare il volume



Seleziona la traccia precedente.



Avvia la modalità riproduzione e cambia fra riproduzione/pausa.



Abbassare il volume

ARC

Canale di ritorno audio

MUTE

Silenzia gli altoparlanti della Soundbar e li riattiva.

SOURCE

Premere brevemente per selezionare il dispositivo sorgente "Bluetooth", "USB", "LINE IN", "AUX IN", "OPTICAL IN" o "ARC".



Seleziona la traccia successiva.

REP

Ripete l'ultima canzone riprodotta.

STOP

Interrompe la riproduzione audio.

PREPARAZIONE/COLLEGAMENTO

Preparazione

Attivazione della batteria del telecomando

- 1 Rimuovere la pellicola di protezione dallo scomparto della batteria.
 - Il telecomando ora è funzionante.

Sostituzione delle batterie del telecomando (TIPO AAA)

Nota:

- Se il dispositivo non risponde più ai comandi del telecomando, la batteria potrebbe essere scarica. Le batterie esauste devono necessariamente essere rimosse. Non siamo responsabili dei danni provocati da perdite delle batterie.

Attenzione:

- Sostituendo la batteria in modo scorretto, c'è il pericolo che esploda. Sostituire solo con batteria del tipo uguale o equivalente.

- 1 Tenere il telecomando con il lato posteriore rivolto verso l'alto.
- 2 Spingere la linguetta di tenuta del supporto della batteria verso destra e rimuovere il supporto.
- 3 Rimuovere la batteria usata e inserire la nuova batteria nel supporto della batteria, con il polo positivo rivolto verso l'alto.
- 4 Spingere il supporto della batteria nel telecomando finché non si innesta in posizione.

Collegamento

Collegamento della Soundbar alla TV LCD

- 1 Collegare un cavo audio standard ai jack »**AUX INPUT**« della Soundbar.
 - Nel farlo, prestare attenzione ai canali destro e sinistro (bianco = canale sinistro, rosso = canale destro).
- 2 Collegare il cavo audio ai jack di uscita audio della TV LCD.

Collegamento di un dispositivo esterno

Un dispositivo esterno, come un lettore MP3 ad esempio, può essere collegato al jack »**AUX IN**«.

- 1 Collegare un cavo audio standard al jack »**AUX IN**« della Soundbar.
- 2 Collegare il cavo adattatore al dispositivo esterno.

Nota:

- Se la TV LCD non è dotata di uscite audio a jack, può essere collegata anche mediante il jack »**AUX IN**«. In questi casi, utilizzare il jack delle cuffie.

Collegamento del cavo di alimentazione

Verificare che la tensione di rete indicata sull'etichetta informativa presente sul retro del dispositivo corrisponda alla tensione della rete elettrica locale. Se non è così, consultare il proprio rivenditore specializzato.

- 1 Inserire la spina nella presa di corrente (100 - 240V~ 50/60Hz).

Attenzione:

- La Soundbar è collegata alla rete tramite il cavo di alimentazione. Per scollegare completamente la Soundbar dalla rete, è necessario rimuovere la spina dalla presa di corrente.
- Assicurare libera accessibilità al cavo di rete durante il funzionamento, verificando inoltre che non sia ostruito da altri oggetti.

Collegamento subwoofer

- 1** Assicurarsi che il cavo di alimentazione AC sia collegato in maniera sicura all'alimentazione.
- 2** Il subwoofer presenta la funzione bluetooth wireless per ricevere il segnale audio dalla sound bar. Quando la spia blu lampeggia, il subwoofer è alla ricerca del segnale bluetooth; la spia blu continua a lampeggiare quando il bluetooth è collegato. Se il subwoofer non riesce a collegarsi automaticamente alla soundbase, premere il pulsante di accoppiamento sul pannello posteriore del subwoofer per ricollegarsi.
- 3** Il subwoofer memorizzerà la sound bar e la ripristinerà automaticamente quando verrà spento e poi riacceso.

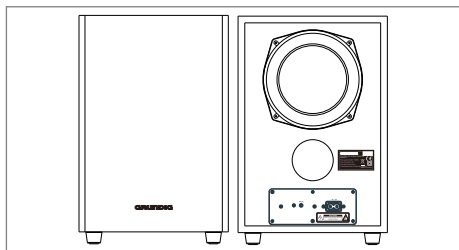

MONTAGGIO A PARETE

Per evitare danni, il diffusore audio deve essere fissato in maniera sicura alla parete, secondo le istruzioni di installazione che seguono.

Attenzione:

- Il fondo deve essere solido e in grado di sostenere il carico.
- Utilizzare dei supporti adatti al peso del dispositivo.
- Per strutture murarie in legno o intercapedini, utilizzare attacchi e viti adatte. Chiedere consiglio al proprio rivenditore specializzato.

Avvertenza:

- Per prevenire lesioni, il dispositivo deve essere fissato in modo sicuro alla parete secondo le istruzioni di installazione.

Nota:

- L'installazione della Soundbar GSB 910 SW per uso professionale (per es. in un bar) deve essere eseguita esclusivamente da un elettricista qualificato, secondo i regolamenti applicabili all'edilizia basati sullo standard VDE 0100.

- 1 Trapanare il muro con due fori di circa 6 mm di diametro a una distanza di 500 mm l'uno dall'altro nel diffusore audio (Diagramma 1).

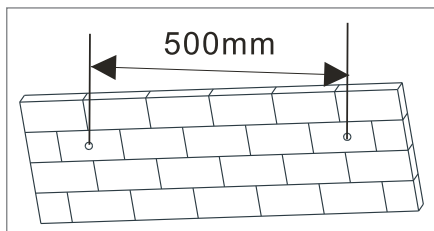

(Diagramma 1)

- 2 Inserire nei fori praticati i due attacchi e le viti in dotazione, quindi stringere con un cacciavite (Diagramma 2).

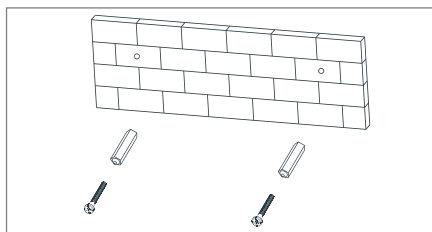

(Diagramma 2)

- 3 Prestare attenzione a lasciare 4 mm fra la testa delle viti e il muro (Diagramma 3).

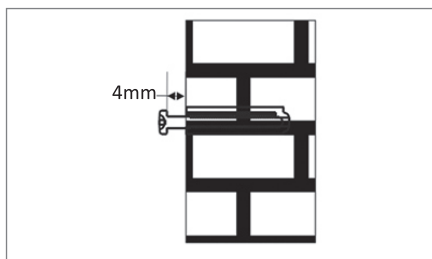

(Diagramma 3)

- 4 Utilizzare la sound bar assemblata per fissare sulle viti di fissaggio al muro (Diagramma 4).

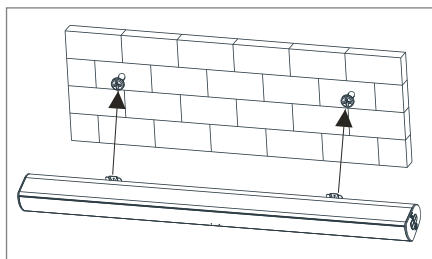

(Diagramma 4)

FUNZIONAMENTO

AUX IN/LINE IN

Questo diffusore audio è dotato di due gruppi extra di terminali di ingresso audio. È possibile riprodurre i segnali audio stereo analogici generati da dispositivi come riproduttori VCD, CD, VCR, DVD, ecc.

Utilizzare il cavo audio per collegare i terminali di uscita audio stereo dei riproduttori VCD, CD, VCR e DVD alle corrispondenti uscite AUX IN/LINE IN della Soundbar.

La fonte di segnale corrispondente è AUX IN/LINE IN, selezionabile premendo [SOURCE] sul telecomando.

Ingresso ottico

Collegamento della Soundbar alla TV LCD (segnale digitale)

- 1 Collegare un cavo ottico disponibile in commercio al jack »OTTICO« della Soundbar.
- 2 Collegare il cavo ottico alla presa di uscita audio della TV LCD (segnale PCM ottico).

Nota:

- L'uscita audio della TV deve essere impostata su PCM.

Collegamento della Soundbar alla TV LCD (segnale analogico)

- 1 Collegare un cavo audio disponibile in commercio al jack »R - AUX IN - L« del canale audio sinistro e destro della Soundbar. (bianco = canale sinistro, rosso = canale destro)
- 2 Collegare il cavo audio alla presa di uscita audio della TV LCD

Nota:

- Scegliere un'uscita audio analogica appropriata sulla TV.

ARC (CANALE DI RITORNO AUDIO)

ARC indica la funzione del canale di ritorno audio, che viene utilizzata nell'uscita audio digitale della televisione con display a cristalli liquidi al fine di ottenere la qualità audio sincrona ottimale.

Utilizzare il cavo HDMI per collegare la porta HDMI-ARC in ingresso di questo diffusore audio all'uscita ARC della TV LCD.

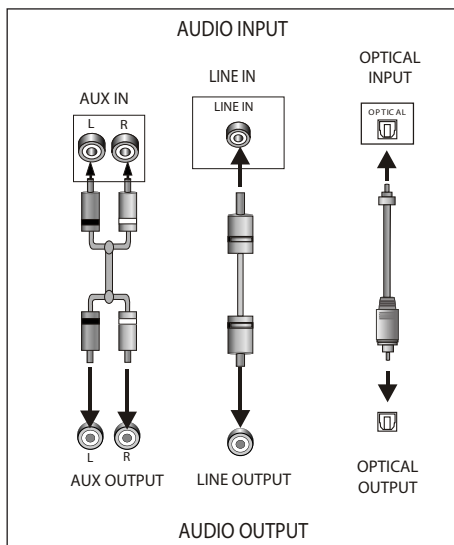

Modalità Bluetooth



La Soundbar può essere associata a dispositivi dotati di Bluetooth attivo, come smartphone, laptop, tablet e PC.

- 1 Premere il pulsante di standby »« per attivare il diffusore audio.
- 2 Premere il pulsante sorgente »« per passare alla corrispondente modalità Bluetooth.
 - L'indicatore bluetooth lampeggerà rapidamente sul display.
- 3 La Soundbar entra nello stato di ricerca di segnali bluetooth.
- 4 Usare il proprio telefono per cercare il segnale bluetooth del diffusore audio.
- 5 Selezionare "Grundig Soundbar 2.1" dall'elenco.

6 Il diffusore si sincronizzerà per riprodurre tracce audio dal proprio smartphone e l'indicatore bluetooth rimarrà acceso sul display, a indicare che il collegamento è avvenuto con successo.

7 Disconnettere il Bluetooth del proprio dispositivo mobile per interrompere il collegamento.

Nota:

- Il Bluetooth a un range di connessione di 10 metri
- Il modello "Grundig Soundbar 2.1" rimane presente sul vostro dispositivo mobile.
- In modalità bluetooth, anche »▶▶||«, »▶▶||«, »▶▶||«, »▶▶||«, »▶▶||«, »▶▶||« ecc. sono attivi.

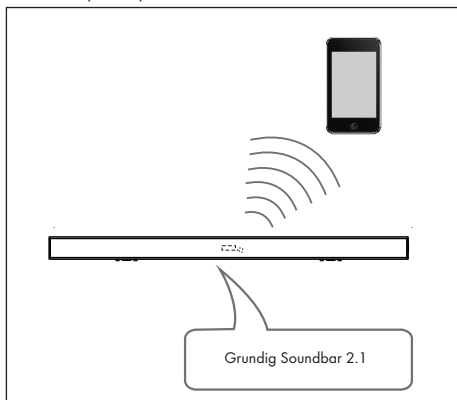

Funzionamento tramite telecomando

- 1 Inserire le batterie all'interno del telecomando.
- 2 Puntare il telecomando in direzione del sensore presente sul pannello anteriore.
- 3 La Soundbar entra nello stato di ricerca di segnali bluetooth.
- 4 Il telecomando funziona all'interno di un raggio approssimativo di 8 metri dal sensore e con un'angolazione di circa 30 gradi rispetto ai lati sinistro e destro del dispositivo.

Installazione della batteria

1 Rimuovere il coperchio dello scomparto per la batteria presente sul retro del telecomando.

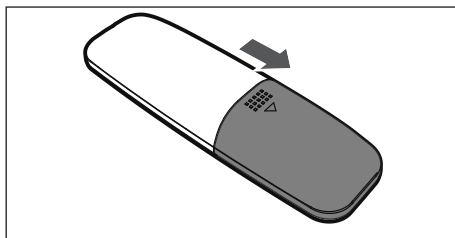

2 Inserire una batteria AAA/1.5V assicurandosi di abbinare correttamente le polarità con i simboli + e - riportati all'interno dello scomparto.

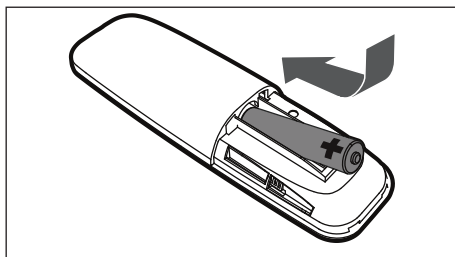

3 Riposizionare il coperchio.

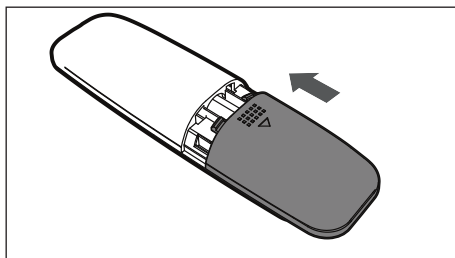

Nota:

- Rimuovere la batteria se non si intende utilizzare il telecomando per un lungo periodo.
- Le batterie scariche possono perdere acido e danneggiare gravemente il telecomando.
- Non esporre la batteria a fonti di calore eccessivo, come luce solare, fiamme e simili.
- Essere rispettosi dell'ambiente è importante: smaltire le batterie in accordo alla normativa statale o locale.

INFORMAZIONI

Informazioni tecniche

Questo dispositivo rispetta le direttive UE applicabili in materia di riduzione del rumore. Questo prodotto è conforme alle direttive europee 2014/53/EU, 2009/125/EC e 2011/65/EU.

La dichiarazione di conformità CE per il dispositivo è disponibile in formato di file PDF alla pagina iniziale Grundig
www.grundig.com/download/doc.

Alimentazione:

100-240V~ 50/60Hz

Alimentazione max:

Consumo max: 20W, Standby \leq 0,5 W

Uscita potenza:

DIN 45324, 10% THD 2 x 20 W

Risposta in frequenza:

20 Hz - 20 kHz

Frequenza BT: 2402 - 2480 MHz

Alimentazione di uscita massima BT: 7,2 dBm

Rapporto S/N:

\geq 70 dB

Separazione:

\geq 45 dB

Dimensioni e peso:

L x A x P 88 x 6,2 x 8 cm

Peso approssimativo 1,88 kg

Subwoofer

Alimentazione: 100-240V~ 50/60Hz

Alimentazione max:

Consumo energetico 25 W,
Stand-by in rete \leq 2 W

Uscita potenza:

DIN 45324, 10%THD 1x40W

Dimensioni e peso:

L x A x P: 20,0 x 32,0 x 23,0 cm

Peso: 3,0 kg circa

Modifiche tecniche e stilistiche riservate!

smaltimento dei rifiuti:

Questo apparecchio è conforme alla Direttiva UE WEEE (2012/19/EU). Questo apparecchio riporta il simbolo di classificazione per i rifiuti delle apparecchiature elettriche ed elettroniche (WEEE).



Questo simbolo indica che questo prodotto non deve essere smaltito con altri rifiuti domestici al termine della sua vita utile. Il dispositivo usato deve essere portato a un punto di raccolta ufficiale per il riciclaggio di dispositivi elettrici ed elettronici. Per individuare questi punti di raccolta, contattare le proprie autorità locali oppure il rivenditore presso cui è stato acquistato il prodotto. Ciascuna famiglia ha un ruolo importante nel recupero e riciclaggio di vecchi apparecchi. Lo smaltimento appropriato degli apparecchi usati aiuta a prevenire potenziali conseguenze negative per l'ambiente e la salute umana.

Conformità alla Direttiva RoHS:

L'apparecchio acquistato è conforme alla Direttiva UE RoHS (2011/65/EU). Non contiene materiali pericolosi o proibiti specificati nella Direttiva.

Informazioni di imballaggio



L'imballaggio del prodotto è fatto di materiali riciclabili in conformità con la normativa nazionale. Non smaltire i materiali di imballaggio con i rifiuti domestici o altri rifiuti. Portarli ai punti di raccolta per materiali di imballaggio previsti dalle autorità locali.

Conformità alla direttiva WEEE e allo

MONTAJE Y SEGURIDAD

Lea las siguientes instrucciones antes de proceder al montaje:

- La barra de sonido está diseñada para reproducir audio. Se prohíbe expresamente cualquier otro uso.
- Si desea instalar la barra de sonido en estanterías, armarios, etc., asegúrese de que goce de una ventilación adecuada. Debe haber al menos 10 cm de espacio a cada lado y por encima de la barra de sonido.
- No cubra la barra de sonido con periódicos, manteles, cortinas, etc.
- Cuando instale la barra de sonido, tenga en cuenta que la superficie de los muebles puede estar recubierta de diversos tipos de acabados o materiales sintéticos que a menudo contienen productos químicos. Estas sustancias, entre otras cosas, pueden dañar el material del soporte de la barra de sonido. Esto puede dejar manchas en la superficie del mueble que pueden resultar difíciles o imposibles de eliminar.
- Si la barra de sonido se ve sometida a grandes variaciones de temperatura, por ejemplo al llevarla de un sitio frío a uno cálido, espere por lo menos dos horas antes de usarla de nuevo.
- La barra de sonido está diseñada para su uso en estancias secas. Si de todas formas decide utilizarla en exteriores, asegúrese de protegerla de la humedad (goteos, salpicaduras, etc.).
- Utilice la barra de sonido únicamente en climas moderados.
- No sitúe la barra de sonido cerca de un radiador o bajo la luz solar directa, ya que ello afectará a su sistema de ventilación.
- No coloque contenedores con líquidos (p. ej. jarrones) encima de la barra de sonido.
- No coloque fuentes de ignición de llama abierta (p. ej. velas) encima de la barra de sonido.
- No utilice ningún agente de limpieza, ya que podría dañar la carcasa. Limpie la unidad con un paño limpio y seco.
- No exponga la pila a temperaturas demasiado altas (luz solar directa, radiadores, fuego, etc.).
- El mando a distancia contiene una pila de botón. Mantenga siempre, tanto el mando a distancia como la pila de botón, fuera del alcance de los niños.
- Si la pila de botón se traga accidentalmente, puede provocar quemaduras e incluso la muerte en menos de dos horas. En caso de ingestión accidental acuda al médico inmediatamente.
- Mantenga las pilas, tanto nuevas como usadas, fuera del alcance de los niños. Si el compartimento de las pilas no puede cerrarse firmemente, no siga usando el aparato y manténgalo fuera del alcance de los niños.
- Retire la pila si se ha agotado o si o prevé usar el aparato durante un periodo prolongado de tiempo. El fabricante declina toda responsabilidad por daños causados por fugas de líquido de las pilas.
- Las pilas, incluso las que no contienen metales pesados, no deben arrojarse a la basura junto con los residuos domésticos. Las pilas usadas deben depositarse en los contenedores especiales de los centros de gestión de residuos.
- Jamás abra la barra de sonido. Los daños debidos a una manipulación indebida no estarán cubiertos por la garantía.
- Las tormentas son un peligro para cualquier dispositivo electrónico. La caída de un rayo en la red de alimentación eléctrica podría dañar la barra de sonido, incluso aunque esté apagada. En caso de tormenta, desenchufe siempre el enchufe de corriente.

Notas:

- No conecte ningún otro dispositivo mientras la unidad esté encendida. Asimismo, asegúrese de que dichos dispositivos estén apagados antes de conectarlos a la unidad.
- No inserte el enchufe de alimentación de la unidad en la toma de corriente hasta que todos los dispositivos externos estén conectados.
Compruebe que el enchufe de corriente quede accesible.

Advertencia sobre la exposición a la radiofrecuencia

- Este equipo debe instalarse y utilizarse de acuerdo al manual facilitado. El aparato incorpora una antena integrada, y no debe reubicarse o utilizar junto con otras antenas o dispositivos.

VISIÓN GENERAL

Ver la imagen en la página 3.

Panel frontal

PANTALLA DE VISUALIZACIÓN

SENSOR DEL MANDO A DISTANCIA

Panel trasero

HDMI

ENTRADA AUX

ENTRADA ÓPTICA DE AUDIO DIGITAL

Panel lateral



Enciende el reproductor desde el modo en espera y lo vuelve a apagar.



Alterna entre las fuentes de reproducción



Puerto USB para la reproducción y la actualización del software



Baja el volumen



Subir volumen

LINE IN

Selecciona el dispositivo fuente conectado al conector **»ENTRADA DE LÍNEA«**.

Botones del mando a distancia



Enciende el reproductor desde el modo en espera y lo vuelve a apagar.



Subir volumen



Selecciona la pista anterior.



Inicia el modo de reproducción y alterna entre reproducir/pausa.



Baja el volumen

ARC

Canal de retorno de audio

MUTE

Atenúa el volumen de los altavoces de la barra de sonido y lo restablece de nuevo.

SOURCE

Pulse brevemente para seleccionar el dispositivo de origen "Bluetooth", "USB", "ENTRADA DE LÍNEA", "AUX IN", "ENTRADA ÓPTICA" o "ARC".



Selecciona la siguiente pista.

REP

Repite la última canción reproducida.

STOP

Detiene la reproducción de música.

PREPARACIÓN Y CONEXIÓN

Preparación

Activación de la pila del mando a distancia

- 1 Retire el precinto del compartimento de las pilas.
 - Ahora el mando a distancia está operativo.

Sustitución de las pilas del mando a distancia (tipo AAA)

Nota:

- Si la unidad deja de responder al mando a distancia, es posible que la pila se haya agotado. Es muy importante extraer las pilas agotadas. El fabricante declina toda responsabilidad por daños causados por fugas de líquido de las pilas.

Atención:

- Existe riesgo de explosión si la pila se sustituye de manera incorrecta. Sustituir únicamente por una batería del mismo tipo o de un tipo equivalente.

- 1 Sostenga el mando a distancia con la parte trasera hacia arriba.
- 2 Empuje el fiador del portapilas hacia la derecha y retire el portapilas.
- 3 Retire la pila usada e inserte una pila nueva en el portapilas, con el polo positivo apuntando hacia arriba.
- 4 Inserte el portapilas en el mando a distancia hasta que encaje en su sitio con un clic.

Conexión

Conexión de la barra de sonido al televisor LCD

- 1 Conecte un cable de audio estándar a los conectores **»AUX INPUT«** de la barra de sonido.
 - Al hacerlo, respete el código de colores de los canales izquierdo y derecho (blanco = canal izquierdo, rojo = canal derecho).
- 2 Conecte un cable de audio a los conectores de salida de audio del televisor LCD.

Conexión de dispositivos externos

Puede conectar cualquier dispositivo externo, como por ejemplo un reproductor MP3, al conector **»AUX IN«**.

- 1 Conecte un cable de audio estándar al conector **»AUX IN«** de la barra de sonido.
- 2 Conecte el cable adaptador al equipo externo.

Nota:

- El televisor LCD puede conectarse también a través del conector **»AUX IN«** si no está equipado con conectores de salida de audio. En tales casos, use el conector de salida de auriculares.

Conecte el cable de alimentación

Compruebe si la tensión de la red que se indica en la placa de datos (situada en la parte posterior del aparato) coincide con la tensión de la red de alimentación de su domicilio. En caso negativo, póngase en contacto con su proveedor especializado.

- 1 Inserte el enchufe en la toma de corriente (100 - 240V ~ 50/60Hz).

Atención:

- La barra de sonido queda conectada a la red por medio del cable de alimentación. Si desea desconectar completamente la barra de sonido de la red de alimentación, debe desenchufarla.
- Asegúrese de que el cable de alimentación esté a mano durante el funcionamiento y de que no haya objetos que lo obstaculicen.

PREPARACIÓN Y CONEXIÓN

Conexión del subwoofer

- 1 Asegúrese de que el cable de alimentación de CA esté conectado de forma segura a una fuente de alimentación.
- 2 Los subwoofers tienen el bluetooth inalámbrico para recibir la señal de audio de la barra de sonido. Cuando el indicador azul parpadea, el subwoofer está buscando el estado de la señal bluetooth, el indicador azul mantiene la iluminación, lo que significa que el bluetooth estaba conectado, si el subwoofer no puede conectarse con la base de sonido automáticamente, por favor presione el botón de par en el panel trasero del subwoofer para volver a conectarse.
- 3 El subwoofer memorizará la barra de sonido y la reparará automáticamente cuando apague el subwoofer y luego lo encienda.

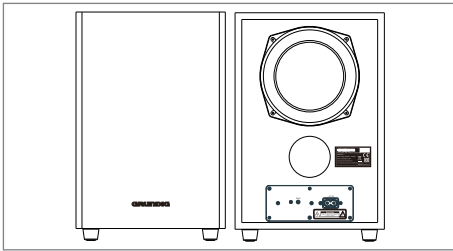

MONTAJE EN PARED

Para evitar lesiones, la base del dispositivo de sonido debe fijarse firmemente a la pared de acuerdo con las siguientes instrucciones de instalación.

Atención:

- La pared debe ser firme y capaz de soportar la carga.
- Use unos soportes adecuados para el peso del dispositivo.
- En paredes de madera o huecas, use tornillos y tacos específicos para ese tipo de pared. Solicite ayuda en un establecimiento especializado.

Advertencia:

- Para evitar lesiones, el dispositivo debe fijarse firmemente a la pared de acuerdo con las instrucciones de instalación.

Nota:

- La instalación de la barra de sonido GSB 910 SW para uso profesional (p. ej. en un bar) debe dejarse en manos de un electricista profesional, de acuerdo con las normativas sobre edificaciones aplicables tales como VDE 0100.

- 1 Perfore dos orificios (de 6 mm de diámetro aprox.) en la pared y deje una separación de 500 mm entre los orificios y la base de sonido (Diagrama 1).

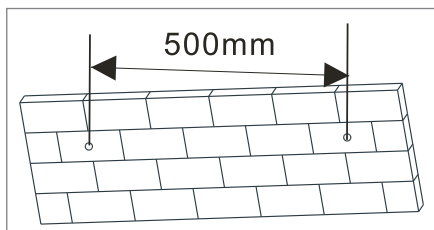

(Diagrama 1)

- 2 Introduzca los dos tacos suministrados en los dos orificios perforados, a continuación introduzca los dos tornillos suministrados y apriételos (Diagrama 2).

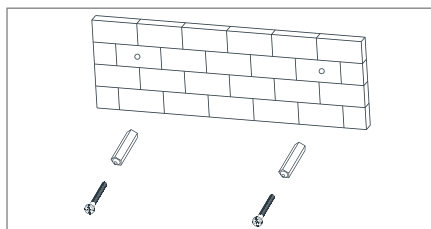

(Diagrama 2)

- 3 Procure dejar 4 mm entre las cabezas de los tornillos y la pared (Diagrama 3).

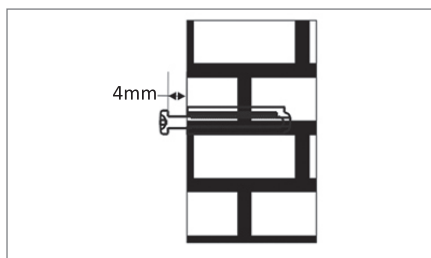

(Diagrama 3)

- 4 Utilice la barra de sonido montada para colgar en los tornillos de fijación situados en la pared (Diagrama 4).

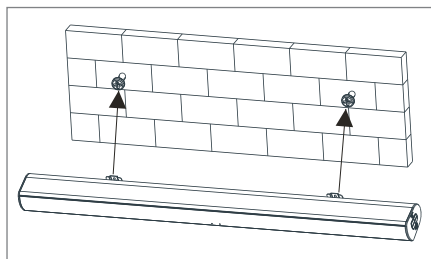

(Diagrama 4)

AUX IN/LINE IN (ENTRADA AUXILIAR/ENTRADA DE LINEA)

Esta base de sonido tiene dos grupos adicionales de terminales de entrada de audio. Puede conectar señales de audio estéreo analógicas de dispositivos adicionales tales como VCD, CD, VCR, reproductor de DVD, etc.

Use el cable de audio para conectar los terminales de audio estéreo de un VCD, CD, VCR, reproductor de DVD a los terminales de entrada estéreo AUX IN/LINE IN de esta base de sonido. Su fuente de señal correspondiente es AUX IN/LINE IN, a la que puede accederse pulsando [SOURCE] en el mando a distancia.

Entrada óptica

Conexión de la barra de sonido a la TV LCD (señal digital)

- 1 Conecte un cable óptico disponible en el mercado al conector "OPTICAL" (ÓPTICO) de la barra de sonido.
- 2 Conecte el cable óptico al conector de salida de sonido de la TV LCD (óptica, señal PCM).

Nota:

- La salida de audio de la TV debe ajustarse en PCM.

Conexión de la barra de sonido a la TV LCD (señal analógica)

- 1 Conecta un cable de audio comercial a la toma "R - AUX IN - L" del canal izquierdo y derecho. (blanco = canal izquierdo, rojo = canal derecho) de la barra de sonido.
- 2 Conecte el cable de audio al conector de salida de sonido de la TV LCD.

Nota:

- Elija la salida de audio analógica apropiada en el televisor.

ARC (CANAL DE RETORNO DE AUDIO)

ARC es la función del canal de retorno de audio, se utiliza en la salida de audio digital de los televisores de pantalla de cristal líquido para obtener la calidad de sonido síncrono óptima.

Use el cable HDMI para conectar el puerto de entrada HDMI-ARC de esta base de sonido al puerto de salida ARC del televisor de pantalla de cristal líquido.

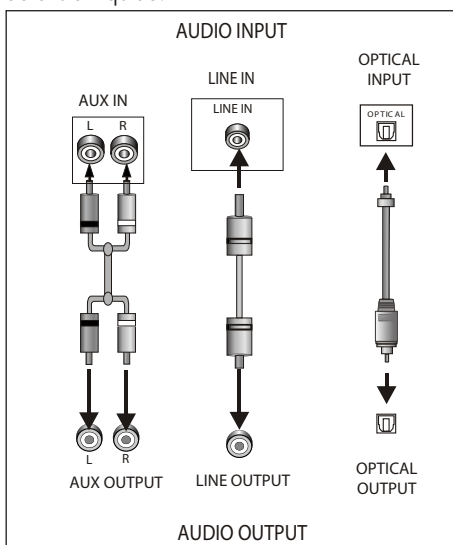

FUNCIONAMIENTO

Modo Bluetooth



Su dispositivo puede vincularse con cualquier dispositivo actual compatible con Bluetooth tales como smartphones, ordenadores portátiles o tabletas.

- 1 Pulse el botón del modo en espera »⏻« para activar la barra de sonido.
- 2 Pulse el botón de selección de fuente »📶« para pasar al correspondiente modo Bluetooth.

-La luz de la función Bluetooth parpadeará rápidamente en la pantalla.

- 3 La base de sonido está en el estado de búsqueda de la señal Bluetooth .
- 4 Utilice su smartphone para buscar la señal Bluetooth de la base de sonido.
- 5 Seleccione "Grundig Soundbar 2.1" en su lista.
- 6 La base de sonido se sincronizará para reproducir las canciones almacenadas en su teléfono móvil; la luz azul fija en la pantalla significa que la conexión vía Bluetooth se ha realizado correctamente.
- 7 Desactive la función Bluetooth en el smartphone para desactivar la conexión Bluetooth.

Nota:

- Alcance de conexión Bluetooth en 10 metros.
- No se eliminó el modelo "Grundig Soundbar 2.1" en su dispositivo.
- En el modo Bluetooth, »▶▶||«, »▶▶▶«, »▶▶▶▶«, »+«, »-« etc. también están activos.

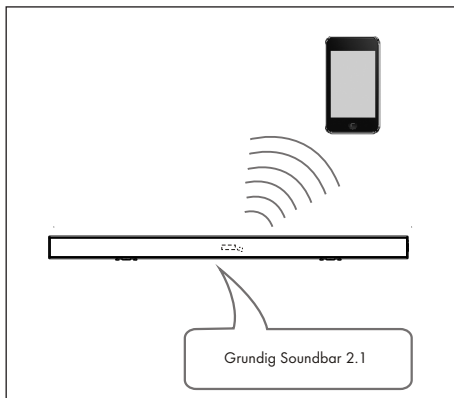

Funcionamiento del mando a distancia

- 1 Introdúzca las pilas en el mando a distancia.
- 2 Apunte el mando a distancia al sensor remoto en el panel frontal.
- 3 La base de sonido está en el estado de búsqueda de la señal Bluetooth.
- 4 El mando a distancia funciona a una distancia de aprox. 8 metros del sensor y en un ángulo de aprox. 30 grados del lado derecho e izquierdo.

Instalación de la pila

- 1 Retire la tapa del compartimiento de las pilas situado en la parte trasera del mando a distancia.

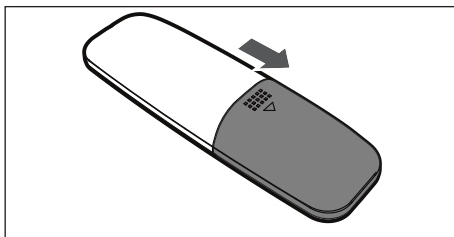

FUNCIONAMIENTO

- 2 Coloque una pila AAA/1,5 V en el compartimiento de las pilas y asegúrese de haberla colocado de modo que las polaridades coincidan con los símbolos +, - como se indica en el compartimiento para las pilas.

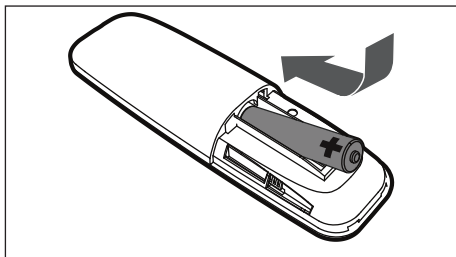

- 3 Vuelva a colocar la tapa.

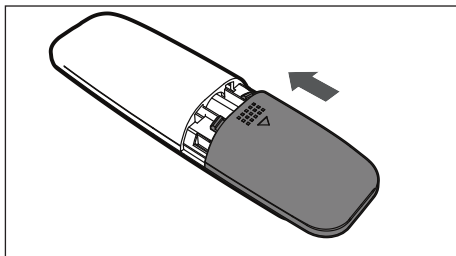

Nota:

- Retire la pila si no prevé usar el mando a distancia durante un periodo prolongado de tiempo.
- Las pilas gastadas pueden derramar su interior y dañar seriamente el mando a distancia.
- La pila no debe estar expuesta a una fuente de calor excesivo como la luz del sol, fuego o similares.
- Sea respetuoso con el medio ambiente y deseche las pilas de acuerdo con las regulaciones gubernamentales.

Información técnica

Este dispositivo cumple con las directivas de la UE sobre supresión de ruidos. Este producto es conforme a las directivas europeas 2014/53/EU, 2009/125/EC y 2011/65/EU.

La declaración de conformidad CE para el dispositivo está disponible en formato PDF en la web de Grundig www.grundig.com/downloads/doc.

Alimentación:

100-240V~ 50/60Hz

Entrada máx. de potencia:

Consumo de potencia: 20W, Standby ≤ 0.5 W

Potencia de salida:

DIN 45324, 10% THD 2 x 20 W

Respuesta en frecuencia:

20 Hz - 20 kHz

Frecuencia BT : 2402 - 2480 MHz

Potencia de salida máxima BT: 7,2 dBm

Relación señal/ruido:

≥ 70 dB

Separación:

≥ 45 dB

Dimensiones y peso:

An x Al x La 88 x 6,2 x 8 cm

Peso aproximado: 1,88 kg

Subwoofer

Fuente de alimentación:

100-240V~ 50/60Hz

Entrada máx. de potencia:

Consumo de energía 25 W,
Modo de espera en red ≤ 2 W

Potencia de salida:

DIN 45324, 10%THD 1x40W

Dimensiones y peso:

 Ancho x Alto x Fondo:

20,0 x 32,0 x 23,0 cm

Peso aprox.: 3,0 kg

Reservado el derecho a realizar modificaciones técnicas y de diseño.

Conformidad con la normativa WEEE y eliminación del aparato al final de su vida útil:

Este producto es conforme con la directiva de la UE sobre residuos de aparatos eléctricos y electrónicos (WEEE) (2012/19/UE). Este producto incorpora el símbolo de la clasificación selectiva para los residuos de aparatos eléctricos y electrónicos (WEEE).



Este símbolo indica que este producto no debe eliminarse con otros desechos domésticos al final de su vida útil. El dispositivo usado debe ser devuelto al punto de recogida oficial para el reciclaje de los dispositivos eléctricos y electrónicos. Para encontrar estos sistemas de recogida, por favor, póngase en contacto con las autoridades locales o con el distribuidor donde se compró el producto. Cada hogar desempeña un papel importante en la recuperación y el reciclaje de los aparatos antiguos. La eliminación adecuada de los aparatos usados ayuda a prevenir las posibles consecuencias negativas para el medio ambiente y la salud humana.

Cumplimiento de la directiva RoHS:

El producto que ha adquirido es conforme con la directiva de la UE sobre la restricción de sustancias peligrosas (RoHS) (2011/65/EU). No contiene ninguno de los materiales nocivos o prohibidos especificados en la directiva.

Información de embalaje



El embalaje del producto está fabricado con material reciclable de acuerdo con las normativas nacionales sobre medio ambiente. No se des haga del material de embalaje ni de los desechos domésticos o de otro tipo. Llévelos a los puntos de recogida de material de embalaje designados por las autoridades locales

MONTERING OG SIKKERHET

Les følgende instruksjoner før montering:

- Lydplanken er beregnet på avspilling av lyd. All annen bruk er strengt forbudt.
- Hvis du ønsker å sette opp lydplanken på vegg-hyller eller i skap, må du se til at det er god ventilasjon. Det må være ledig plass på minst 10 cm på begge sider og over lydplanken.
- Dekk ikke til lydplanken med aviser, duker, gardiner osv.
- Når du setter opp lydplanken, må du være oppmerksom på at møbeloverflater ofte er dekket med ulike belegg eller syntetiske materialer som inneholder kjemiske stoffer. Disse stoffene kan angripe bl.a. materialet i enhetens sokkel og etterlate flekker på møbeloverflatene, som kan være vanskelig eller umulig å fjerne.
- Hvis lydplanken utsettes for store temperaturvariasjoner, for eksempel når den flyttes fra et kaldt til et varmt sted, må den ikke brukes på minst to timer.
- Lydplanken er beregnet på bruk i tørre rom. Hvis du likevel skulle bestemme deg for å bruke den utendørs, må du sikre at den er beskyttet mot fukt (dryppende vann og vannsprut).
- Bruk kun lydplanken kun i et temperert klima.
- Ikke plasser lydplanken nær en radiator eller i direkte sollys. Dette kan ha innvirkning på kjølesystemet.
- Ikke plasser væskebeholdere, som for eksempel blomstervaser, oppå lydplanken.
- Ikke plasser kilder til åpen ild, som for eksempel stearinlys, oppå lydplanken.
- Ikke bruk noen rengjøringsmidler, da disse kan skade kabinettet. Rengjør enheten med en ren, tørr klut.
- Batteriet må ikke utsettes for sterk varme, som for eksempel direkte sollys, radiatorer, brann osv.
- Fjernkontrollen inneholder et knappcellebatteri. Sørg for at fjernkontrollen og knappcellebatteriet alltid oppbevares utilgjengelig for barn.
- Hvis knappcellebatteriet svelges, kan det føre til brannskader og dødelige skader innen to timer. Du bør derfor umiddelbart oppsøke legehjelp.
- Påse at nye og brukte batterier oppbevares utilgjengelig for barn. Dersom batterirommet ikke kan lukkes på en sikker måte, vennligst ikke forsett å bruke enheten og hold den utenfor barns rekkevidde.
- Ta ut batteriene hvis du ikke skal bruke enheten på lang tid. Vi påtar oss intet ansvar for skader forårsaket av batterilekkasjer.
- Batteriene, også de som ikke inneholder tungmetaller, skal ikke kastes med vanlig husholdningsavfall. Brukte batterier skal kastes i egne beholdere på tilgjengelige gjenvinningsstasjoner.
- Du må aldri åpne lydplanken. Hvis du påfører den skade på grunn av feil behandling, blir all garanti ugyldig.
- Tordenvær er en fare for alt elektronisk utstyr. Selv om lydplanken er avslått, kan den bli skadet ved et lynnedslag i nettstrømtilførselen. Trekk alltid ut støpset under tordenvær.

Merknader:

- Ikke koble til annet utstyr mens enheten er slått på. Slå av de andre enhetene også før du kobler dem til.
- Ikke sett enhetens støpsel inn i stikkkontakten før alle eksterne enheter er ferdig tilkoblet. Sørg for at stikkkontakten er lett tilgjengelig.

Advarsel om RF-eksponering

- Dette utstyret må installeres og brukes i henhold til medfølgende veiledning. Enheten består av en innebygd antenne, og får ikke samlokaliseres eller brukes sammen med annen antenne eller sender.

RASK OVERSIKT

Se figuren på side tre.

Frontpanel

DISPLAY

FJERNKONTROLLSENSOR

Bakpanel

HDMI

AUX-INNGANG

OPTISK DIGITAL LYDINNGANG

Sidepanel



Slår på enheten fra standby-modus, og av igjen.



Bytter mellom avspillings-kilder



USB-port for avspilling og programvareoppdatering
Lydstyrke ned



Lydstyrke opp



LINE IN

Velger kildeenheten tilkoblet »LINE IN«-kontakten.

Knapper på fjernkontrollen



Slår på enheten fra standby-modus, og av igjen.



Lydstyrke opp



Velger forrige spor.



Starter avspilling og bytter mellom avspilling/pause.



Lydstyrke ned

ARC

Lydreturkanal

MUTE

Demper lydplankens høyttalere, og aktiverer lyden igjen.

SOURCE

Trykk for å velge kildeenheten "Bluetooth", "USB", "LINE IN", "AUX IN", "OPTICAL IN" eller "ARC".



Velger neste spor.

REP

Gjentar sist avspilte spor.

STOP

Stopper avspillingen.

Klargjøring

Aktivere batteriet i fjernkontrollen

- 1 Ta bort den beskyttende filmen i batterirommet.
- Fjernkontrollen er nå aktivert.

Bytte batterier i fjernkontrollen (TYPE AAA)

Obs!

- Hvis enheten ikke reagerer på kommandoer fra fjernkontrollen, kan det hende at batteriene er utladet. Det er viktig at utladede batterier tas ut. Vi påtar oss intet ansvar for skader forårsaket av batterilekkasjer.

Forsiktig:

- Eksplosjonsfare dersom batteriet blir byttet ut på en uriktig måte. Batteriene skal kun byttes ut med samme eller tilsvarende type.

- 1 Hold fjernkontrollen med baksiden vendt opp.
- 2 Skyv innsenkningen på batteriholderen mot høyre, og ta den av.
- 3 Ta ut de utladede batteriene og sett de nye batteriene inn i holderen med den positive polen vendt opp.
- 4 Trykk batteriholderen inn i fjernkontrollen helt til den klikker på plass.

Kobler til

Koble lydplanken til LCD-TV

- 1 Koble en standard lydledning til **»AUX IN-PUT«**-kontaktene på lydplanken.
- Vær nøye med forskjellen på venstre og høyre kanal (L = venstre kanal, R = høyre kanal).
- 2 Koble lydledningen til lydutgangskontaktene på LCD-TV-en.

Tilkobling av eksterne enheter

Du kan koble til en ekstern enheter, som for eksempel en MP3-spiller til **»AUX IN«**-kontakten.

- 1 Koble en standard lydledning til **»AUX IN«**-kontakten på lydplanken.
- 2 Koble adapterkabelen til den eksterne enheten.

Obs!

- LCD-TV-en kan også kobles til via **»AUX IN«**-kontakten hvis den ikke er utstyrt med lydutgangskontakter. Bruk hodetelefonutgangene i dette tilfellet.

Tilkobling av strømledningen

Kontroller at nettspenningen på typeskiltet (på baksiden av apparatet) tilsvarer den lokale nettstrømforsyningen. Dersom dette ikke er tilfelle, ta kontakt med din spesialforhandler.

- 1 Sett støpselet inn i stikkkontakten (100 - 240V~ 50/60Hz).

Forsiktig:

- Lydplanken er koblet til nettstrøm via strømledningen. Trekk ut støpselet for å koble lydplanken fra strømmettet.
- Sørg for at strømledningen er lett tilgjengelig under bruk og ikke hindres av andre gjenstander.

Tilkobling av subwoofer

- 1 Påse at strømledningen er godt festet i et strømuttak.
- 2 Subwooferen har trådløs Bluetooth-forbindelse for å motta lydsignal fra lydlisten. Når den blå indikatorlampen blinker, søker subwooferen etter Bluetooth-signal. Når den blå indikatorlampen lyser uavbrutt, finnes det en aktiv Bluetooth-forbindelse. Hvis subwooferen ikke kan opprette automatisk forbindelse med lydlisten, trykk på parkoblingsknappen på subwoofereens bakpanel for å gjenopprette forbindelsen.
- 3 Subwooferen husker lydlisten og gjenoppretter automatisk forbindelsen når du slår subwooferen av og så på igjen.

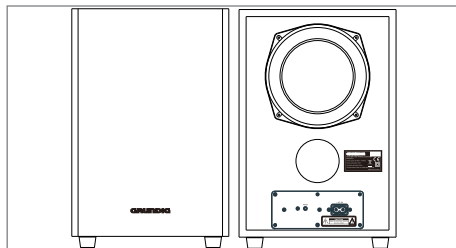

VEGGMONTERING

Lydplankens sokkel må festes korrekt til veggen i henhold til installasjonsinstruksjonene under, for å hindre personskader.

Forsiktig:

- Underlaget må være solid og tåle vekten.
- Bruk fester som er beregnet på enhetens vekt.
- Bruk egnede plugg og skruer på trevegger eller hule veggstrukturer. Snakk med en spesialforhandler for korrekte fester.

Advarsel:

- Lydplankens sokkel må festes korrekt til veggen i henhold til installasjonsinstruksjonene under, for å hindre personskader.

Obs!

- Installasjon av lydplanken GSB 910 SW for profesjonelt bruk (som i en bar) må bare utføres av en kvalifisert elektriker og i henhold til relevante bygningsforskrifter per VDE 0100.

- 1 Bor de to hullene (ca. 6 mm i diameter) i veggen, og hold avstanden mellom borehullene og sokkelen på 500 mm (Skjema 1).

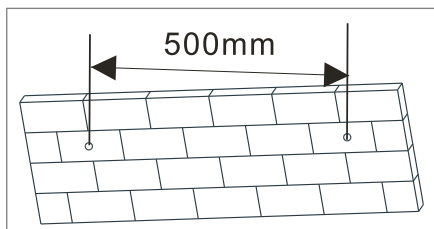

(Skjema 1)

- 2 Sett de to medfølgende pluggene inn i borehullene, og sett de to medfølgende skruene inn i hullene og stram til (Skjema 2).

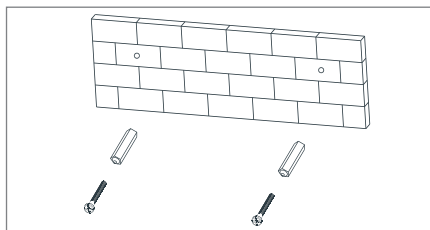

(Skjema 2)

- 3 Pass på at det er 4 mm mellom skruhodet og veggen (Skjema 3).

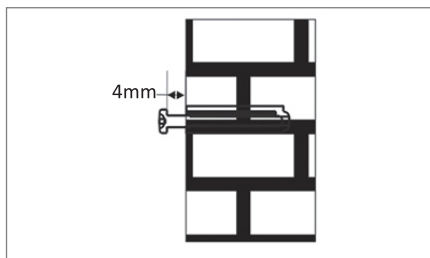

(Skjema 3)

- 4 Bruk den monterte lydplanken til å henge på settskruene på veggen (Skjema 4).

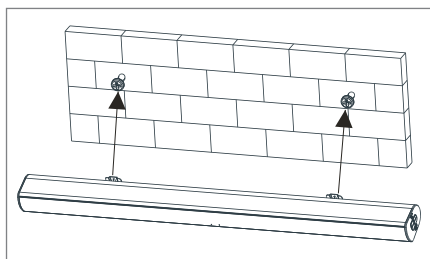

(Skjema 4)

AUX IN/LINE IN

Denne lydplanken har to ekstra grupper med lyd-innganger. Du kan koble til stereolydsignaler fra ekstra enheter som VCD-, CD-, VCR-, DVD-spiller osv.

Bruk lyd-kabelen til å koble til stereolyd-utgangene på en VCD-, CD-, VCR-, DVD-spiller til stereo-inngangene AUX IN / LINE IN på denne lydplanken.

Den tilsvarende signalkilden er AUX IN / LINE IN, som kan åpnes ved å trykke på [SOURCE] på fjernkontrollen.

Optisk inngang

Koble lydplanke til LCD-TV (digitalt signal)

- 1 Koble en kommersielt tilgjengelig optisk kabel til »OPTICAL«-kontakten på lydplanken.
- 2 Koble den optiske kabelen til lyd-utgangskontakten på LCD-TV-en (optisk, PCM-signal).

Obs!

- TV-ens lyd-utgang må være satt til PCM.

Koble lydplanke til LCD-TV (analogt signal)

- 1 Koble en kommersielt tilgjengelig lyd-kabel til »R - AUX IN - L«-kontakten på lydplankens venstre og høyre kanal. (hvit = venstre kanal, rød = høyre kanal)
- 2 Koble lyd-kabelen til lyd-utgangskontakten på LCD-TV-en.

Obs!

- Velg passende analog lyd-utgang på TV.

ARC (LYDRETURKANAL)

ARC er en lydreturkanalfunksjon, som brukes til digital lyd-utgang på LCD-TV-apparater for å få optimalt synkronisert lyd-kvalitet.

Bruk HDMI-kabelen til å koble HDMI ARC-inngangen på lydplanken til ARC-utgangen på LCD-TV-apparatet.

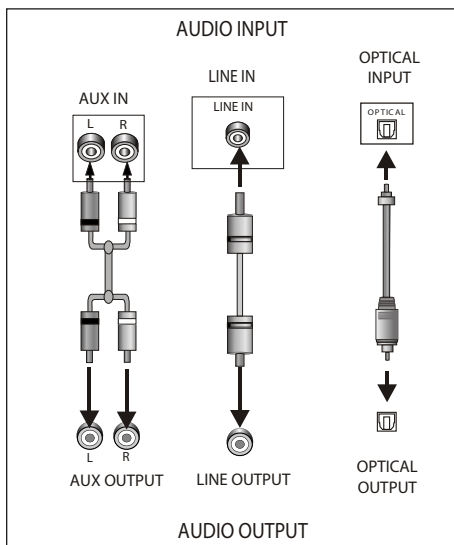

Bluetooth-modus



Enheden kan pares med alle nye enheter som er aktivert for Bluetooth, dette inkluderer for eksempel smarttelefoner, bærbare datamaskiner og nettbrett.

- 1 Trykk på standby-knappen »⏻« for å slå på lydplanken.
- 2 Trykk på kildeknappen »🔊« for å bytte til tilsvarende Bluetooth-modus.
 - BT-symbolet blinker raskt på skjermen.
- 3 Lydplanken søker etter Bluetooth-signalets status.
- 4 Bruk smarttelefonen til å søke etter Bluetooth-signalet til lydplanken.
- 5 Velg "Grundig Soundbar 2.1" på listen.
- 6 Lydplanken synkroniseres slik at sanger på telefonen spilles av og BT-symbolet lyser på skjermen for å vise at tilkoblingen er vellykket.

7 Koble fra Bluetooth på smarttelefonen for å bryte Bluetooth-forbindelsen.

Obs!

- Rekkevidden for Bluetooth-tilkoblingen er 10 meter.
- Modellen "Grundig Soundbar 2.1" på enheten din er ikke slettet.
- I Bluetooth-modus er også »▶▶«, »▶▶«, »▶▶«, »▶▶«, »▶▶«, »▶▶« osv. aktive.

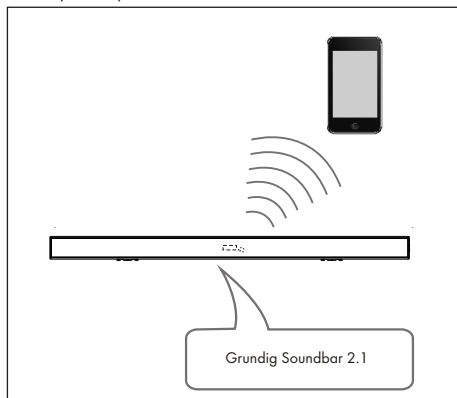

Bruk av fjernkontroll

- 1 Sett batteriene inn i fjernkontrollen.
- 2 Pek fjernkontrollen mot fjernkontrollsensoren på frontpanelet.
- 3 Lydplanken søker etter Bluetooth-signalets status.
- 4 Fjernkontrollen fungerer innenfor en rekkevidde på 8 meter fra sensoren og i en vinkel på ca. 30 grader fra høyre og venstre.

Sette i batterier

1 Ta av batteridekselet på baksiden av fjernkontrollen.

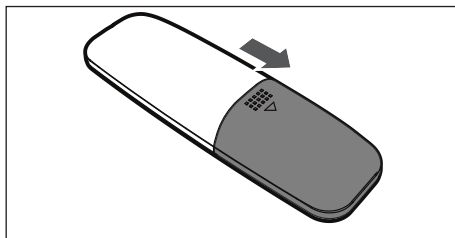

2 Sett inn ett 1,5 V AAA-batteri i batterirommet. Pass på at batteriet står riktig vei som angitt av +/-symbolene på innsiden av batterirommet.

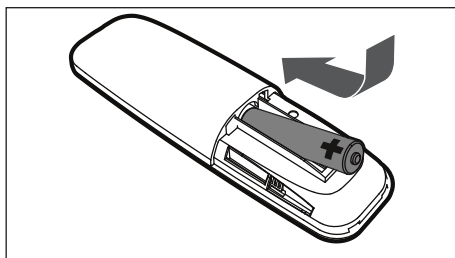

3 Sett på plass dekselet.

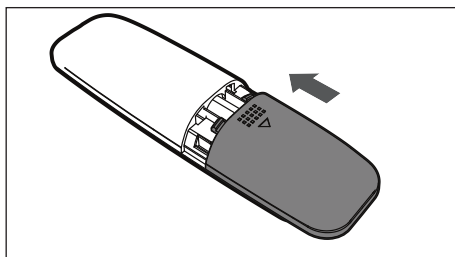

Obs!

- Ta ut batteriet hvis fjernkontrollen ikke skal brukes på en lang stund.
- Nesten utladede batterier kan lekke og føre til store skader på fjernkontrollen.
- Batteriet må ikke eksponeres for sterke varmekilder som sollys, brann eller lignende.
- Vær miljøvennlig, og kast batteriene i henhold til lokale forskrifter.

Teknisk informasjon

Denne enheten er støyreduisert i henhold til de EU-direktivene som er relevante. Dette produktet oppfyller de europeiske direktivene 2014/53/EU, 2009/125/EC og 2011/65/EU.

Du kan finne CE-samsvarserklæringen for enheten i form av en pdf-fil på Grundigs hjemmeside www.grundig.com/downloads/doc.

Strømtilførsel:

100-240V~ 50/60Hz

Maks. inngangsspenning:

Strømforbruk: 20 W, standby \leq 0,5 W

Utgangseffekt:

DIN 45324, 10 % THD 2 x 20 W

Frekvensrespons:

20 Hz-20 kHz

BT-frekvens: 2402-2480 MHz

Maksimum utgangseffekt for BT: 7,2 dBm

Støy/signal-forhold:

\geq 70 dB

Separasjonsavstand:

\geq 45 dB

Mål og vekt:

B x H x D 88 x 6,2 x 8 cm

Vekt ca. 1,88 kg

Subwoofer

Strømforsyning:

100-240V~ 50/60Hz

Maks. inngangsspenning:

Strømforbruk 25 W,

Standby når tilkoblet nettverk \leq 2 W

Utgangseffekt:

DIN 45324, 10%THD 1x40W

Mål og vekt:

B x H x D: 20,0 x 32,0 x 23,0 cm

Vekt omtrent: 3,0 kg

Rettt til tekniske endringer og forandringer mht. design reservert!

Samsvar med WEEE-direktivet og Deponering av avfallsproduktet:

Dette produktet er i samsvar med EU-direktivet som omhandler elektronisk og elektrisk utstyr (2012/19/EU). Dette produktet har et klassifiseringsymbol for sortering av avfall elektrisk og elektronisk utstyr (WEEE).



Dette symbolet indikerer at dette produktet ikke skal kastes med annet husholdningsavfall ved slutten av levetiden. Brukt enhet må returneres til offisielt innsamlingssted for gjenvinning av elektriske og elektroniske enheter. For å finne disse innsamlingsstedene, vennligst kontakt din lokale myndighet eller forhandler der produktet ble kjøpt. Hver husholdning utfører en viktig rolle i gjenvinning og gjenvinning av gammelt apparat. Passende avhending av brukt apparat bidrar til å forhindre potensielle negative konsekvenser for miljøet og menneskers helse.

Samsvar med RoHS-direktivet:

Produktet du har kjøpt er i samsvar med EU-RoHS-direktivet (2011/65/EU). Det inneholder ingen farlige eller forbudte substanser som er angitt i direktivet.

Pakningsinformasjon



Produktpakningen er laget av gjenvinnbare materialer i samsvar med våre nasjonale miljøforskrifter. Ikke kast emballasjen sammen med husholdningsavfall eller annet avfall. Ta dem med til miljøstasjoner som er opprettet av lokale offentlige myndigheter.

ASETUKSET JA TURVALLISUUS

Lue seuraavat varoitukset ennen asennusta:

- Soundbar on suunniteltu äänentoistoa varten. Muuntyyppinen käyttö on ehdottomasti kielletty.
- Jos haluat asentaa Soundbarin seinään kiinnitetyille hyllyille tai kaappiin, varmista, että ilmankierto on riittävä. Jätä ainakin 10 cm tyhjää tilaa laitteen molemmille puolille sekä sen yläpuolelle.
- Älä peitä laitetta sanomalehdillä, pöytäliinoilla, verhoilla jne.
- Kun asennat Soundbaria, huomaa, että kalusteiden pinnat on voitu peittää erilaisilla pinnoitteilla tai synteettisillä aineilla, jotka sisältävät usein kemiallisia aineita. Nämä kemialliset aineet voivat vahingoittaa muun muassa laitteen alustaa. Tämä voi jättää kalusteiden pinnoille jälkiä, joita voi olla vaikeaa tai mahdotonta poistaa.
- Jos Soundbar altistetaan suurille lämpötilan vaihteluille, esimerkiksi siirrettäessä se kylmästä tilasta kuumaan, älä käytä Soundbaria aina-kaan kahteen tuntiin.
- Soundbar on suunniteltu käytettäväksi kuivissa tiloissa. Jos käytät sitä ulkotiloissa, varmista, että se on suojattu kosteudelta (sekä tippuvalta että roiskuvalla vedeltä).
- Käytä laitetta vain lauhkeassa ilmastossa.
- Älä sijoita laitetta lämmityselementtien läheisyyteen tai altista sitä suoralle auringonvalolle, sillä se vaikuttaa laitteen jäähdytykseen.
- Älä aseta mitään nesteitä sisältäviä astioita (esim. vaaseja) Soundbarin päälle.
- Älä aseta mitään nesteitä sisältäviä astioita (esim. kynttilöitä) Soundbarin päälle.
- Älä käytä puhdistusaineita, sillä ne saattavat vahingoittaa koteloa. Puhdista laite puhtaalla, kostealla liinalla.
- Älä altista paristoa kuumuudelle, kuten esimerkiksi auringonvalolle, lämpöpattereille, tulelle jne.
- Kaukosäädin sisältää nappipariston. Pidä aina kaukosäädin ja nappiparisto poissa lasten ulottuvilta.
- Jos nappiparisto niellään vahingossa, se voi aiheuttaa palovammoja tai jopa kuoleman kahden tunnin kuluessa. Nielemistapauksessa on siksi mentävä välittömästi lääkäriin.
- Pidä uudet ja käytetyt paristot poissa lasten ulottuvilta. Jos paristokotelo ei voida sulkea turvallisesti, älä jatka kaukosäätimen käyttöä ja pidä se poissa lasten ulottuvilta.
- Poista paristo, jos se on kulunut loppuun tai jos et käytä laitetta pitkään aikaan. Emme ota vastuuta vaurioista, jotka johtuvat vuotavista paristoista.
- Paristoja, jopa niitä, jotka eivät sisällä raskasmetalleja, ei tule hävittää tavanomaisen kotitalousjätteen mukana. Käytetyt paristot tulee toimittaa käytettyjen paristojen keräysastioihin kaupallisten tai julkisten jätehuoltopalveluiden kautta.
- Älä koskaan avaa Soundbaria. Jos laite vaurioituu luvattoman käsittelyn myötä, sen takuu mitätöityy.
- Ukkosmyrskyt ovat vaarallisia sähkölaitteille. Vaikka Soundbar olisi pois päältä, se voi silti vaurioitua salaman iskiessä sähköverkkoon. Irrota aina laitteen verkkojohto seinästä ukkosmyrskyn ajaksi.

Huomautukset:

- Älä liitä mitään lisävarusteita, kun laite on kytketty päälle. Sammuta virta myös lisälaitteista ennen niiden liittämistä!
- Älä liitä verkkojohtoa seinään, ennen kuin kaikki ulkoiset lisälaitteet on liitetty! Tarkista, että virtapistoke on helposti käytettävissä.

Varoitus radiotaajuudelle altistumisesta

- Laite on asennettava ja sitä on käytettävä mukana tulevan käyttöohjeen mukaan. Laitteeseen sisältyy sisäänrakennettu antenni, eikä siihen saa liittää toista antennia tai sitä saa käyttää toisen antennin tai lähettimen kanssa.

ENSIVILKAISULLA

Katso kuva sivulla 3.

Etupaneeli **NÄYTTÖRUUTU** **INFRAPUNATUNNISTIN**

Takapaneeli **HDMI**

AUX-SISÄÄNTULO

OPTINEN/DIGITAALINEN ÄÄNISISÄÄNTULO

Sivupaneeli

 Kytkee laitteen päälle valmiustilasta ja takaisin.



Vaihtaa äänilähdettä



USB-liitäntä ulkoista toistoa ja ohjelmistopäivitystä varten

– Vähennä äänenvoimakkuutta

+ Lisää äänenvoimakkuutta

LINJASISÄÄNTULO Valitsee äänilähteen, joka on yhdistetty "LINE IN" -liitäntään.

Kaukosäätimen painikkeet

 Kytkee laitteen päälle valmiustilasta ja takaisin.

+ Lisää äänenvoimakkuutta

 Valitsee edellisen kappaleen.

 Käynnistää toiston ja siirtyy toiston/taun välillä.

– Vähennä äänenvoimakkuutta

ARC Äänen paluukanava

MUTE Mykistää Soundbarin kaiuttimet ja poistaa mykistykseen.

SOURCE Paina lyhyesti valitaksesi lähteeksi "Bluetooth", "USB", "LINJASISÄÄNTULO", "AUX IN", "OPTINEN TULO" tai "ARC".

 Valitsee seuraavan raidan.

REP Toistaa uudelleen viimeisimmän kappaleen.

STOP Pysäyttää toiston.

Valmistelut

Kaukosäätimen pariston asentaminen

- 1 Vedä kalvo pois paristolokerosta.
- Voit nyt käyttää kaukosäädintä.

Kaukosäätimen pariston vaihtaminen (tyyppi AAA)

Huomautus:

- Jos laite ei enää vastaa kaukosäätimen komentoihin, paristo voi olla kulunut loppuun. On tärkeää, että kuluneet paristot vaihdetaan uusiin. Emme ota vastuuta vaurioista, jotka johtuvat vuotavista paristoista.

Varoitus:

- Räjähdyshaara, jos paristot on vaihdettu väärinlaisiin. Vaihda paristot vain samanlaisiin tai vastaaviin paristoihin.

- 1 Ota kiinni kaukosäätimestä sen takaosan ollessa ylöspäin.
- 2 Työnnä paristolokeron kantta oikealle ja irrota kotelo.
- 3 Poista tyhjentynyt paristo ja asenna uusi tilalle, positiivisen navan ollessa ylöspäin.
- 4 Paina paristokotelo takaisin kaukosäätimeen, kunnes kuulet sen napsahtavan paikoilleen.

Yhdistää

Liitä Soundbar LCD TV:seen

- 1 Liitä tavanomainen ääni johto Soundbarin "AUX INPUT" -liitäntään.
- Huomioi vasen ja oikea kanava (valkoinen = vasen kanava, punainen = oikea kanava).
- 2 Liitä tavanomainen ääni johto LCD TV:n ääniosustuliitäntään.

Ulkoisten laitteiden liittäminen

Ulkoisen laite, kuten MP3-soitin voidaan liittää laitteen "AUX IN" -liitäntään.

- 1 Liitä tavanomainen ääni johto Soundbarin "AUX IN" -liitäntään.

- 2 Liitä sovitinkaapeli ulkoiseen laitteeseen.

Huomautus:

- Laite voidaan myös liittää LCD TV:n "AUX IN" -liitäntään, jos se ei ole varustettu ääniosustuliitäntällä. Käytä tässä tapauksessa kuulokeliitäntää.

Verkkojohdon liittäminen

Tarkista, että tyyppikilvessä (laitteen takana) oleva jännite vastaa paikallista jännitettä. Jos näin ei ole, ota yhteyttä valtuutettuun jälleenmyyjään.

- 1 Kytke virtajohto virtapistokkeeseen (100 - 240V~ 50/60Hz).

Varoitus:

- Soundbar on kytketty verkkovirtaan verkkojohdolla. Kytke laite irti verkkovirrasta irrottamalla pistoke.
- Varmistu, että verkkojohto on esteetön ja vapaasti saatavilla käytön aikana!

Subwooferin liitäntä

- 1 Varmista, että virtajohto on kiinnitetty pistorasiin tiukasti.
- 2 Subwooferissa on langaton Bluetooth, jolla saadaan äänisignaali soundbarista. Kun sininen merkivalo vilkkuu, subwoofer hakee Bluetooth-signaalia. Jatkuva sininen merkivalo tarkoittaa, että Bluetooth on yhdistetty. Jos subwoofer ei saa yhteyttä soundbaseen automaattisesti, muodosta yhteys uudelleen painamalla subwooferin takapaneelissa olevaa laiteparin muodostuspainiketta.
- 3 Subwoofer muistaa soundbarin ja suorittaa automaattisen korjauksen, kun subwoofer sammutetaan ja käynnistetään uudelleen.

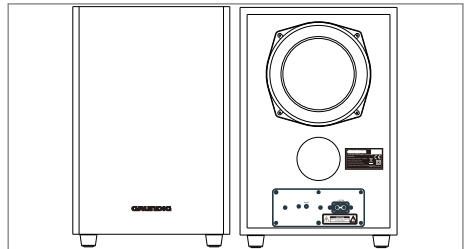

SEINÄKIINNITYS

Välttääksesi loukkaantumisvaaran laite tulee kiinnittää seinään alla olevien ohjeiden mukaisesti.

Varoitukset:

- Alustan tulee olla vakaa ja kestää laitteen paino.
- Käytä vain kiinnikkeitä, jotka kestävät laitteen painon.
- Käytä sopivia tulppia tai ruuveja puisten tai onttojen seinärakenteiden kohdalla. Pyydä lisäneuvoja alan ammattiliikkeestä.

Varoitus:

- Välttääksesi loukkaantumisvaaran laitteisto tulee kiinnittää seinään alla olevien ohjeiden mukaisesti.

Huomautus:

- Soundbar GSB 910 SW:n asentaminen ammattimaista käyttöä varten (esim. ravintoloihin) täytyy suorittaa valtuutetun sähköasentajan toimesta, voimassa olevien VDE 0100 -yhteensopivien rakennusmääräysten mukaisesti.

- 1 Poraa seinään kaksi reikää (halkaisijaltaan noin 6 mm) ja jätä niiden väliin 500 mm:n etäisyys (Kaavio 1).

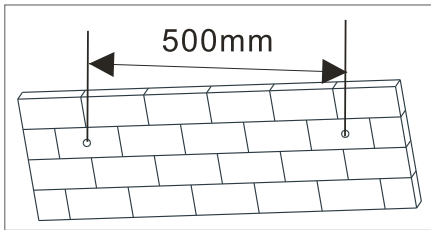

(Kaavio 1)

- 2 Asenna laitteen mukana toimitetut tulpat reikiin ja käytä kahta tuotepakkauksessa toimitettua ruuvia ja kiristä ne (Kaavio 2).

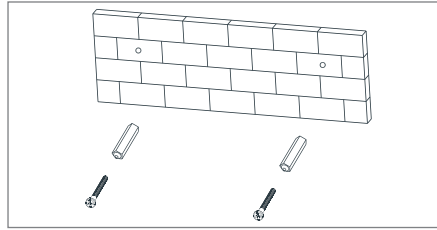

(Kaavio 2)

- 3 Huolehdi siitä, että ruuvien kantojen ja seinän väliin jää 4 mm:n väli (Kaavio 3).

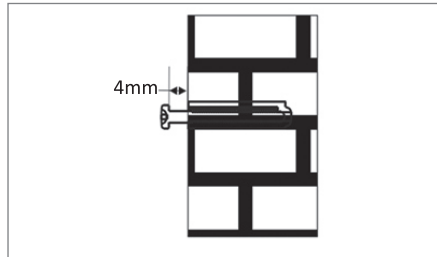

(Kaavio 3)

- 4 Ripusta koottu äänipalkki seinään kiinnittämiisi ruuveihin (Kaavio 4).

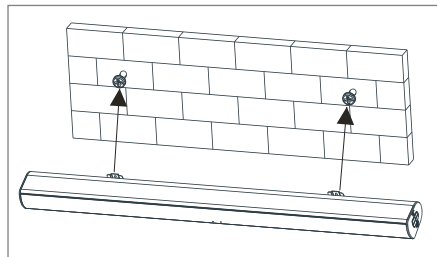

(Kaavio 4)

TOIMINTA

AUX IN/LINE IN

Tämä laite sisältää kaksi ylimääräistä äänen si- sääntuloliitintä. Voit syöttää analogista stereoaä- nisignaalia lisälaitteista kuten VCD-, CD-, VCR- tai DVD-soittimesta.

Käytä äänikaapelia liittääksesi stereoaäniulostu- lon VCD-, CD-, VCR- tai DVD-soitin laitteen AUX IN/LINE IN -stereosisääntuloliitintään.

Voit valita AUX IN/LINE IN -liittännän ääniläh- teeksi painamalla [SOURCE] -painiketta kauko- säätimestä.

Optinen sisääntulo

Soundbar Connect LCD TV (digitaalisen signaali)

- 1 Liitä kaupasta saatava optinen kaapeli Soundbarin "OPTICAL"-liitintään.
- 2 Liitä optinen kaapeli LCD TV:n audiolähtöliitintään (optinen, PCM-signaali).

Huomautus:

- Television äänilähdöksi on asetettava PCM.

Soundbar Connect LCD TV (analogisen signaali)

- 1 Liitä kaupasta saatava äänikaapeli Soundbarin vasemman ja oikean kanavan ("R - AUX IN - L") liitintään. (valkoinen = vasen kanava, punainen = oikea kanava)
- 2 Liitä äänikaapeli LCD TV:n audiolähtöliitintään

Huomautus:

- Valitse televisiosta sopiva analoginen ääni- lähtö.

ARC (ÄÄNEN PALUUKANAVA)

ARC on äänen paluukanavatoiminto, jota käytetään LCD TV:n digitaalisen ääniulostulon kautta optimaalisesti synkronoidun äänenlaadun saavut- tamiseksi.

Käytä HDMI-kaapelia liittääksesi laitteen HDMI-ARC-sisääntuloliitintä LCD-TV:n ARC-ulostuloliitintään.

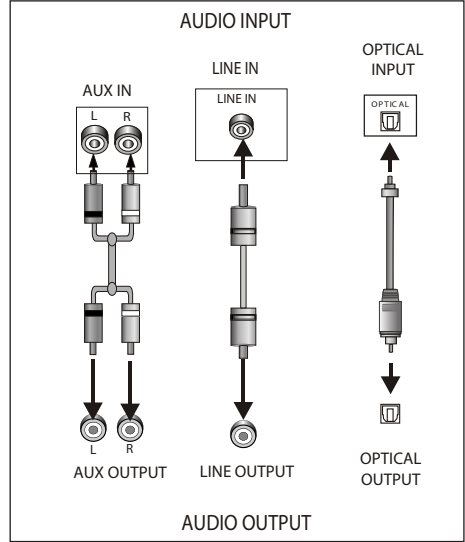

Bluetooth-tila



Laitteesi voidaan synkronoida kaikkien nykyai- kaisten Bluetooth-laitteiden kanssa (esim. älypu- helimet, kannettavat tietokoneet ja tabletit).

- 1 Paina valmiustilapainiketta "⏻" kytkeäksesi laitteen päälle.
- 2 Paina Source-painiketta "➡" siirtyäksesi Bluetooth-tilaan.
 - BT vilkkuu nopeasti näyttöruudussa.
- 3 Laite etsii Bluetooth-signaalia.
- 4 Käytä älypuhelimiasi etsiäksesi laitteen Blue- tooth-signaalia.
- 5 Valitse luettelosta "Grundig Soundbar 2.1".
- 6 Laite synkronoidaan älypuhelimiesi kanssa musikintoistoa varten, jolloin BT:n tasainen palaminen näyttöruudussa ilmaisee yhteyden muodostuksen onnistuneen.

TOIMINTA

7 Katkaise Bluetooth-yhteys älypuhelimestasi sammuttaaksesi Bluetooth-yhteyden.

Huomautus:

- Bluetooth-yhteys toimii 10 metrin etäisyydellä.
- Laitteessa olevaa mallia "Grundig Soundbar 2.1" ei poistettu.
- Bluetooth-tilassa "▶||", "▶▶", "◀◀", "+", "-" jne. ovat myös aktiivisia.

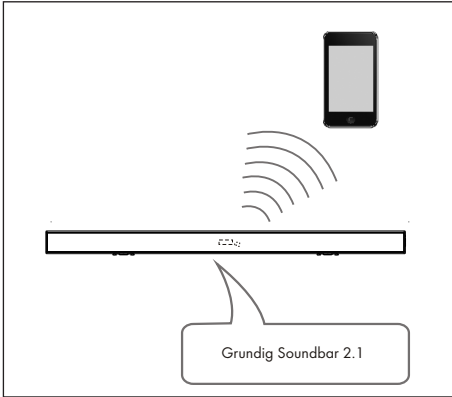

2 Aseta yksi AAA-/1,5 V:n paristo paristolokeroon ja varmista, että sen "+, -" -napaisuus on asennettu kaukosäätimen oikein päin paristolokeron sisällä olevan kuvan mukaisesti.

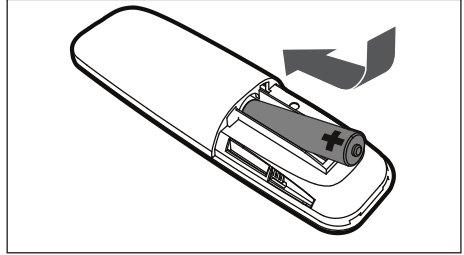

3 Aseta paristolokeron kansi takaisin paikoilleen.

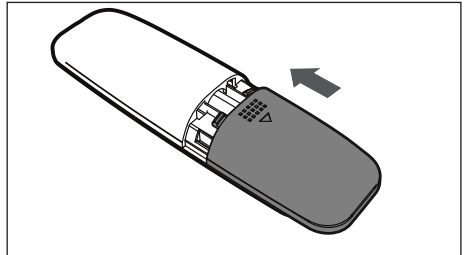

Kaukosäätimen käyttäminen

- 1 Aseta paristot kaukosäätimeen.
- 2 Osoita kaukosäätimellä suoraan laitteen etupaneelin edessä olevaan vastaanottimeen.
- 3 Laite etsii Bluetooth-signaalia.
- 4 Kaukosäädin toimii noin 8 metrin etäisyydellä anturista ja noin 30 asteen kulmassa vasemmalle ja oikealle puolelle.

Paristojen asentaminen

1 Irrota paristolokeron kansi kaukosäätimen takaosasta.

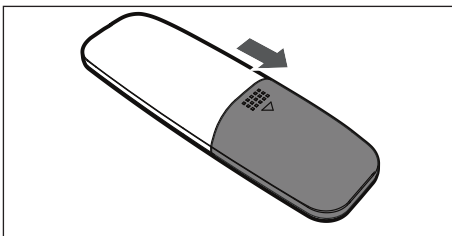

Huomautus:

- Irrota paristo kaukosäätimestä, mikäli et aio käyttää kaukosäädintä pitkään aikaan.
- Huonolaatuiset paristot voivat vuotaa ja vaurioittaa kaukosäädintä pysyvästi.
- Paristoja ei saa altistaa liialliselle kuumuudelle, kuten suoralle auringonvalolle, avotulle tai muulle lämmön lähteelle.
- Säästät luontoa hävittämällä paristot paikallisten viranomaisten määräysten mukaisesti.

Tekniset tiedot

Tämän laitteen äänilähteen äänenvoimakkuutta on rajoitettu voimassa olevien EU-direktiivien mukaisesti. Tämä tuote täyttää seuraavien eurooppalaisten direktiivien vaatimukset: 2014/53/EU, 2009/125/EC ja 2011/65/EU.

Laitteen CE-vaatimustenmukaisuusvakuutus on ladattavissa pdf-tiedostona Grundigin verkkosivustosta osoitteessa www.grundig.com/downloads/doc.

Virtalähde:

100-240V~ 50/60Hz

Maksimisyöttöteho:

Virrankulutus: 20 W, lepotila $\leq 0,5$ W

Antoteho:

DIN 45324, 10 % THD 2 x 20 W

Taajuusvaste:

20 Hz - 20 kHz

BT:n taajuus: 2 402 - 2 480 MHz

BT-maksimilähtöteho: 7,2 dBm

Signaalikohinasuhde:

≥ 70 dB

Erottelu:

≥ 45 dB

Mitat ja paino:

L x K x S 88 x 6,2 x 8 cm

Paino n. 1,88 kg

Subwoofer

Virtalähde: 100-240V~ 50/60Hz

Maksimisyöttöteho:

Virrankulutus 25 W,

Valmiustila verkkoon ≤ 2 W liitettynä

Antoteho: DIN 45324, 10%THD 1x40W

Mitat ja paino:

W x H x D: 20.0 x 32.0 x 23.0 cm

Paino n.: 3.0 kg

Oikeudet teknisiin ja mallikohtaisiin muutoksiin pidätetään!

Sähkö- ja elektroniikkaromua koskevan direktiivin (WEEE) vaatimustenmukaisuus ja tuotteen hävittäminen:

Tämä tuote noudattaa Euroopan unionin sähkö- ja elektroniikkaromua koskevaa direktiiviä 2012/19/EY (WEEE-direktiivi). Tässä tuotteessa on sähkö- ja elektroniikkalaitteiden (WEEE) kierrätysymboli.



Tämä symboli ilmoittaa, että tuotetta ei tule sen käyttöiän päätyttyä hävittää tavanomaisen kotitalousjätteen mukana. Tuote tulee toimittaa viralliseen sähkö- ja elektroniikkalaitteiden kierrätyspisteeseen. Tietoja paikallisista kierrätyspisteistä saat paikallisilta viranomaisilta ja myymälästä, josta tuote on ostettu. Kotitalouksilla on tärkeä rooli vanhojen laitteiden keräämisessä ja kierrättämisessä. Kun hävität käytetyt laitteet vaatimusten mukaisella tavalla olet mukana torjussa tällaisista laitteista aiheutuvia ympäristö- ja terveyshaittoja.

RoHS-direktiivin vaatimustenmukaisuus:

Valitsemasi tuote noudattaa Euroopan unionin tiettyjen vaarallisten aineiden käytön rajoittamisesta sähkö- ja elektroniikkalaitteissa koskevaa direktiiviä (2011/65/EY) (RoHS-direktiivi). Laite ei sisällä direktiivissä määritettyjä haitallisia ja kiellettyjä materiaaleja.

Pakkaustiedot



Tuotteen pakkaus on valmistettu kierrätettävistä materiaaleista paikallisen lainsäädännön mukaisesti. Älä hävitä pakkausmateriaaleja yhdessä muiden kotitalousjätteiden tai muiden jätteiden kanssa. Vie pakkausmateriaalit paikallisten viranomaisten ilmoittamiin keräyspisteisiin.

MONTAŻ I BEZPIECZEŃSTWO

Przed montażem proszę się zapoznać z niniejszą instrukcją:

- Soundbar służy do odtwarzania dźwięku. Wszelkie inne zastosowania są wyraźnie wykluczone.
- Jeśli zamierzasz ustawić Soundbar np. na półce lub regale, upewnij się, że miejsce to jest odpowiednio wentylowane. Musi być co najmniej 10 cm wolnej przestrzeni z każdej strony, nad i za Soundbarem.
- Nie przykrywaj Soundbaru gazetami, obrusami, zasłonami itp.
- Ustawiając Soundbar, należy pamiętać, że powierzchnie mebli mogą być pokryte różnymi materiałami wykończeniowymi lub syntetycznymi, które często zawierają substancje chemiczne. Substancje te mogą m.in. wchodzić w reakcje z materiałem podstawy urządzenia. Może to pozostawiać ślady na powierzchni mebli, które mogą być trudne lub niemożliwe do usunięcia.
- Jeśli Soundbar poddano dużym wahaniom temperatury, na przykład podczas transportu z zimnego do ciepłego miejsca, nie należy go używać przez co najmniej dwie godziny.
- Soundbar jest przeznaczony do użytku w suchych pomieszczeniach. Jeśli jednak zdecydujesz się używać go na zewnątrz, musisz się upewnić, że jest zabezpieczony przed wilgocią (kapiąca lub przyskająca woda).
- Używaj Soundbaru tylko w klimacie umiarkowanym.
- Nie należy umieszczać Soundbaru blisko grzejników lub w bezpośrednim świetle słonecznym, gdyż może to mieć wpływ na układ chłodzenia.
- Nie stawiaj na Soundbarze żadnych pojemników z płynami (np. wazonów).
- Nie stawiaj na Soundbarze żadnych otwartych źródeł ognia (np. świec).
- Nie wolno używać żadnych środków czyszczących, gdyż mogą uszkodzić obudowę. Urządzenie należy czyścić czystą, suchą ściereczką.
- Nie wolno narażać baterii na ekstremalne temperatury, na przykład na światło słoneczne, grzejniki, ogień.
- W pilocie zdalnego sterowania znajduje się bateria pastylkowa. Należy zawsze trzymać

pilota zdalnego sterowania i baterię pastylkową poza zasięgiem dzieci.

- Przypadkowe poknięcie baterii pastylkowej może spowodować oparzenia, a nawet śmierć w ciągu dwóch godzin. W takiej sytuacji należy natychmiast udać się do lekarza.
- Nowe i zużyte baterie należy przechowywać poza zasięgiem dzieci. Jeśli komory baterii nie można bezpiecznie zamknąć, zaprzestań korzystania z urządzenia i schowaj je w miejscu niedostępnym dla dzieci.
- Wyjmij baterię, jeśli jest zużyta lub jeśli nie korzystasz z urządzenia przez dłuższy czas. Nie odpowiadamy za uszkodzenia spowodowane wyciekami z baterii.
- Baterii, nawet tych wolnych od metali ciężkich, nie należy wyrzucać wraz z odpadami komunalnymi. Zużyte baterie należy wyrzucać do przeznaczonych do tego pojemników udostępnianych w komercyjnych lub publicznych punktach zbiórki odpadów.
- Nie wolno nigdy otwierać Soundbaru. W razie uszkodzenia z powodu niewłaściwego obchodzenia się z tym urządzeniem wszelkie uprawnienia gwarancyjne zostają utracone.
- Burze są zagrożeniem dla każdego urządzenia elektronicznego. Nawet jeśli Soundbar jest wyłączony, nadal może zostać uszkodzony w wyniku uderzenia pioruna w urządzenia sieci zasilającej. W razie burzy należy zawsze wyjmować wtyczkę z gniazdka.

Uwagi:

- Nie należy przyłączać żadnych urządzeń do tego urządzenia, gdy jest włączone. Także wszelkie urządzenia należy wyłączyć przed ich przyłączeniem do tego urządzenia!
- Nie wsadzaj wtyczki zasilania tego urządzenia do gniazdka, dopóki wszystkie urządzenia zewnętrzne nie zostaną do niego przyłączone!
Proszę się upewnić, że wtyczka zasilania jest łatwo dostępna!

Ostrzeżenie o narażeniu na porażenie radiowe

- Urządzenie należy instalować i użytkować zgodnie z niniejszą instrukcją. Urządzenie składa się z wbudowanej anteny i nie może być umieszczone ani pracować w połączeniu z inną anteną lub nadajnikiem.

W SKRÓCIE

Patrz rysunek na stronie 3.

Płyta czołowa

EKRAN WYŚWIETLACZA

CZUJNIK ZDALNEGO STEROWANIA

Panel tylny

HDMI

WEJŚCIE POMOCNICZE (AUX)

OPTYCZNE CYFROWE WEJŚCIE AUDIO

Panel boczny

 Przełącza urządzenie z trybu gotowości i ponownie wyłącza.

 Przełącza między źródłami odtwarzania

 Port USB do odtwarzania i aktualizacji oprogramowania

- Zmniejszanie głośności

+ Zwiększanie głośności

LINE IN Wybiera urządzenie źródłowe podłączone do gniazda »**LINE IN**«.

Przyciski pilota zdalnego sterowania

 Przełącza urządzenie z trybu gotowości i ponownie wyłącza.

+ Zwiększanie głośności

 Wybiera poprzedni utwór.

 Uruchamia tryb odtwarzania i przełącza między odtwarzaniem/wstrzymaniem.

- Zmniejszanie głośności

ARC Zwrotny kanał audio

WYCISZENIE Wycisza głośniki Soundbaru i wyłącza wyciszenie.

ŹRÓDŁO Wciśnij na krótko, aby wybrać urządzenie źródłowe „Bluetooth”, „USB”, „LINE IN”, „AUX IN”, „OPTICAL IN” lub „ARC”.

 Wybiera następny utwór.

REP Powtarza ostatnio odtwarzany utwór.

STOP Zatrzymuje odtwarzanie muzyki.

PRZYGOTOWANIE/PODŁĄCZANIE

Przygotowanie

Uruchom baterię w pilocie

- 1 Zdejmij folię ochronną z komory na baterie.
 - Pilot zdalnego sterowania jest teraz sprawny.

Zmiana baterii w pilocie (TYP AAA)

Uwaga:

- Jeśli urządzenie nie reaguje na polecenia pilota, może to oznaczać wyczerpaną baterię. Zużyte baterie należy koniecznie wyjmować. Nie odpowiadamy za uszkodzenia spowodowane wyciekami z baterii.

Przeostroga:

- Ryzyko wybuchu w przypadku nieprawidłowej wymiany baterii. Należy wymieniać tylko na baterie tego samego typu lub odpowiedniki.

- 1 Przytrzymaj pilot tylną stroną do góry.
- 2 Przesuń zapadkę uchwytu na baterie w prawo i wyjmij uchwyt.
- 3 Wyjmij zużyłą baterię i włóż nową do uchwytu, biegunem dodatnim do góry.
- 4 Wciśnij uchwyt baterii do pilota zdalnego sterowania, aż wskoczy na miejsce.

Podłączanie

Podłączanie Soundbaru do telewizora LCD

- 1 Podłącz standardową wtyczkę audio do gniazda »AUX INPUT« w Soundbarze.
 - Proszę przy tym zwracać uwagę na kanały lewy i prawy (wtyk biały = kanał lewy, wtyk czerwony = kanał prawy).
- 2 Podłącz wtyczkę audio do gniazda wyjściowego telewizora LCD.

Podłączanie urządzeń zewnętrznych

Urządzenia zewnętrzne, takie jak odtwarzacz MP3, można podłączać do gniazda »AUX IN«.

- 1 Podłącz standardową wtyczkę audio do gniazda »AUX IN« w Soundbarze.

- 2 Podłącz przewód adaptera do urządzenia zewnętrznego.

Uwaga:

- Telewizor LCD można także podłączyć do gniazda »AUX IN«, jeśli nie jest wyposażony w gniazdo wyjściowe audio. W takich sytuacjach należy skorzystać z gniazda słuchawkowego.

Podłączenie przewodu sieciowego

Proszę sprawdzić, czy napięcie sieciowe podane na tabliczce znamionowej (z tyłu urządzenia) odpowiada napięciu w sieci zasilającej. Jeśli tak nie jest, proszę skontaktować się ze sprzedawcą.

- 1 Włóż wtyczkę przewodu zasilającego do gniazdka (100-240 V ~ 50/60 Hz).

Przeostroga:

- Soundbar przyłącza się do sieci elektrycznej za pomocą przewodu z wtyczką sieciową. Jeśli chcesz całkowicie odłączyć Soundbar z sieci, wyjmij tę wtyczkę z gniazdka.
- Proszę się upewnić, że przewód sieciowy jest łatwo dostępny w czasie pracy i nie jest przysłonięty przez inne przedmioty.

Podłączanie subwoofera

- 1 Upewnij się, że przewód zasilający jest bezpiecznie podłączony do zasilania.
- 2 Subwoofer ma bezprzewodowe połączenie Bluetooth do odbioru sygnału audio z Soundbaru. Jeśli niebieski wskaźnik miga, subwoofer szuka sygnału Bluetooth; świecenie niebieskiego wskaźnika oznacza, że połączenie Bluetooth zostało nawiązane; jeśli subwoofer nie może automatycznie połączyć się z bazą dźwiękową, naciśnij przycisk parowania na tylnym panelu subwoofera, aby połączyć ponownie.
- 3 Subwoofer zapamięta Soundbar i automatycznie sparuje go ponownie po kolejnym włączeniu.

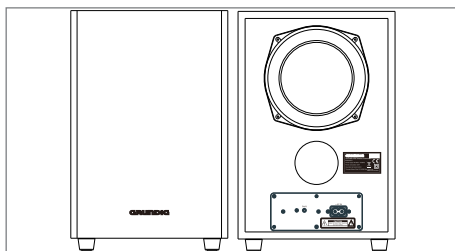

MONTAŻ NA ŚCIANIE

Aby zapobiec urazom, urządzenie musi być bezpiecznie przymocowane do ściany, zgodnie z poniższą instrukcją instalacji.

Przeostrog:

- Podłoże musi być mocne i zdolne do przeniesienia tego obciążenia.
- Użyj mocowań odpowiednich do ciężaru urządzenia.
- Do ścian z drewna lub pustaków użyj odpowiednich kołków rozporowych i śrub. Zasięgnij porady w sklepie specjalistycznym.

Ostrzeżenie:

- Aby zapobiec urazom, urządzenie musi być bezpiecznie przymocowane do ściany, zgodnie z instrukcją instalacji.

Uwaga:

- Montaż Soundbar GSB 910 SW do zastosowań profesjonalnych (np. w bistro) może być wykonany wyłącznie przez osoby z kwalifikacjami elektryka, zgodnie z obowiązującymi przepisami budowlanymi wg VDE 0100.

- 1 Wywierć dwa otwory (o średnicy ok. 6 mm) w ścianie, zachowując odległość 500 mm między wywierconymi otworami Soundbaru (schemat 1).

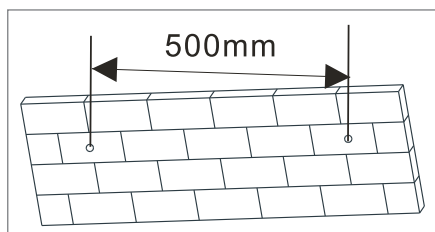

(schemat 1)

- 2 Włóż dwa dostarczone kołki w dwa wywiercone otwory, a następnie w otwory włóż dwie dostarczone śruby i dokręć (schemat 2).

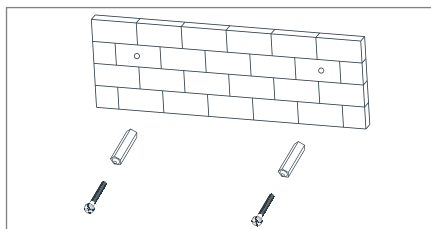

(schemat 2)

- 3 Między łbem śruby a ścianą zachowaj odstęp 4 mm (schemat 3).

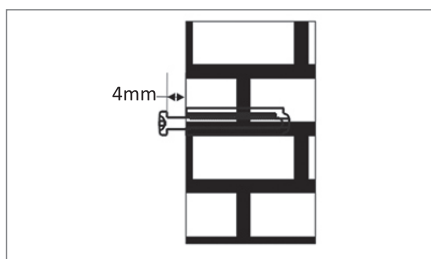

(schemat 3)

- 4 Zmontowany Soundbar powieś na zestawie śrub na ścianie (schemat 4).

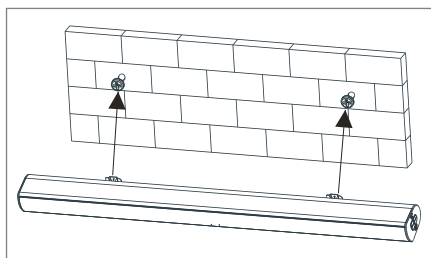

(schemat 4)

AUX IN / LINE IN

Ten głośnik soundbase ma dwie dodatkowe grupy złączy wejścia audio. Możesz wprowadzać analogowe sygnały stereo audio z dodatkowych urządzeń, takich jak VCD, CD, VCR, odtwarzacz DVD.

Do podłączenia złączy wyjścia stereo audio VCD, CD, VCR, odtwarzacza DVD do złączy wejścia stereo AUX IN / LINE IN na tym głośniku soundbase użyj kabla audio.

Jego odpowiadające źródło sygnału to AUX IN / LINE IN, dostępne po naciśnięciu [SOURCE] (źródło) na pilocie zdalnego sterowania.

Wejście optyczne

Przylączenie Soundbaru do telewizora LCD (sygnał cyfrowy)

- 1 Podłącz powszechnie stosowany kabel optyczny do gniazda »OPTICAL« na Soundbarze.
- 2 Podłącz kabel optyczny do gniazda wyjścia dźwięku w telewizorze LCD (optyczny, sygnał PCM).

Uwaga:

- Wyjście audio telewizora musi być ustawione na PCM.

Przylączenie Soundbaru do telewizora LCD (sygnał analogowy)

- 1 Podłącz powszechnie używany kabel audio do gniazda »R - AUX IN - L« lewego i prawego kanału Soundbaru (biały = kanał lewy, czerwony = kanał prawy).
- 2 Podłącz kabel audio do gniazda wyjścia dźwięku w telewizorze LCD

Uwaga:

- Wybierz odpowiednie analogowe wyjście audio na telewizorze.

ARC (ZWROTNY KANAŁ AUDIO)

ARC to funkcja zwrotnego kanału audio wykorzystywana w cyfrowym wyjściu audio telewizora z wyświetlaczem ciekłokrystalicznym w celu otrzymania optymalnej jakości synchronicznego dźwięku.

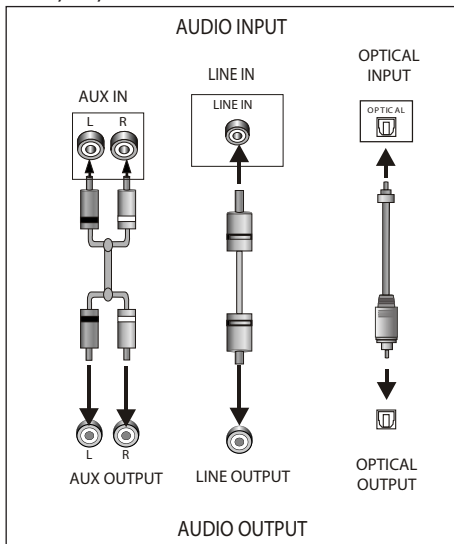

Aby podłączyć port wejścia HDMI-ARC tego głośnika soundbase do portu wyjścia ARC telewizora z wyświetlaczem ciekłokrystalicznym, należy użyć kabla HDMI.



Tryb Bluetooth



To urządzenie można sparować z każdym obecnym urządzeniem z obsługą Bluetooth mającym zastosowanie np. do smartfonów, laptopów i tabletów.

- 1 Naciśnij przycisk trybu gotowości », aby włączyć głośnik soundbase.
- 2 Naciśnij przycisk źródłowy », aby przełączyć na odpowiadający tryb Bluetooth.
 - Symbol bt będzie szybko migał na ekranie wyświetlacza.
- 3 Głośnik soundbase wyszukuje sygnał Bluetooth.
- 4 Na smartfonie wyszukaj sygnał Bluetooth głośnika soundbase.
- 5 Wybierz z listy „Grundig Soundbar 2.1”.
- 6 Głośnik soundbase zsynchronizuje listę ut-

Informacje techniczne

Urządzenie to pracuje bez zakłóceń radiowych zgodnie z obowiązującymi dyrektywami UE. Produkt spełnia wymagania dyrektyw europejskich 2014/53/EU, 2009/125/EC i 2011/65/EU.

Deklarację zgodności CE dla tego urządzenia można znaleźć w postaci pliku pdf w witrynie internetowej firmy Grundig www.grundig.com/downloads/doc.

Zasilanie:

100-240 V~ 50/60 Hz

Maks. moc wejściowa:

Pobór mocy: 20 W, w trybie gotowości $\leq 0,5$ W

Moc wyjściowa:

DIN 45324, 10% THD 2×20 W

Pasma przenoszenia:

20 Hz - 20 kHz

Częstotliwość BT: 2402-2480 MHz

Maksymalna moc wyjściowa BT: 7,2 dBm

Współczynnik sygnał/szum:

≥ 70 dB

Separacja:

≥ 45 dB

Wymiary i ciężar:

szer. \times wys. \times gł.: 88 \times 6,2 \times 8 cm

Ciężar ok. 1,88 kg

Subwoofer

Zasilanie:

100-240 V~ 50/60 Hz

Maks. moc wejściowa:

Pobór mocy 25 W,

Tryb gotowości przy podłączeniu do sieci ≤ 2 W

Moc wyjściowa:

DIN 45324, 10%THD 1×40 W

Wymiary i ciężar:

szer. \times wys. \times gł.: 20,0 \times 32,0 \times 23,0 cm

Ciężar ok.: 3,0 kg

Zastrzega się prawo do wprowadzania modyfikacji konstrukcji i danych technicznych!

Zgodność z dyrektywą WEEE oraz utylizacja zużytego produktu:

Ten produkt jest zgodny z dyrektywą UE WEEE (2012/19/EU). Wyrób ten jest oznaczony symbolem klasyfikacyjnym zużytego sprzętu elektrycznego i elektronicznego (WEEE).



Symbol ten oznacza, że produktu nie wolno wyrzucać razem z innymi odpadami komunalnymi po zakończeniu użytkowania. Zużyte urządzenie należy oddać do oficjalnego punktu

zbiórki w celu recyklingu urządzeń elektrycznych i elektronicznych. Aby uzyskać informacje na temat lokalizacji takich punktów, należy skontaktować się z miejscowymi władzami lub sprzedawcą, u którego zakupiono wyrób. Każde gospodarstwo domowe pełni ważną funkcję w odzyskiwaniu surowców ze starych urządzeń i ich recyklingu. Właściwa utylizacja zużytych urządzeń przyczynia się do zmniejszenia potencjalnych negatywnych konsekwencji dla środowiska naturalnego i dla ludzkiego zdrowia.

Zgodność z dyrektywą RoHS

Zakupiony produkt jest zgodny z dyrektywą RoHS UE (2011/65/EU). Nie zawiera szkodliwych ani zabronionych materiałów wymienionych w dyrektywie.

Informacje o opakowaniu



Opakowanie tego wyrobu wykonano z materiałów nadających się do recyklingu zgodnie z odnośnymi krajowymi przepisami ochrony środowiska naturalnego. Nie wyrzucać materiałów opakowaniowych razem z odpadami domowymi lub innymi. Należy je oddać do jednego z punktów zbiórki materiałów opakowaniowych wyznaczonych przez władze lokalne.

MONTAJ VE GÜVENLİK

Montajdan önce lütfen bu talimatları okuyun:

- Soundbar, ses dosyalarını oynatmak üzere tasarlanmıştır. Tüm diğer kullanımlar açıkça hariç tutulmuştur.
- Soundbar'ı raf ünitelerine, dolaplara vb. yerlere kurmak istiyorsanız lütfen yeterli düzeyde havalandırma sağlandığından emin olun. Soundbar'ın üstünde ve yanlarında en az 10 santimetrelilik bir boşluk olmalıdır.
- Soundbar'ı gazete, masa örtüsü, perde vb. ile kapatmayın.
- Soundbar'ı kurarken, lütfen mobilya yüzeylerinin genellikle kimyasal maddeler içeren sentetik malzemelerle veya çeşitli cilalarla kaplı olabileceğini unutmayın. Bu maddeler, diğer unsurlarla birlikte ünite tabanının malzemesini aşındırabilir. Bu da mobilya yüzeyinde, çıkartılması zor yahut imkansız olabilecek lekelerle neden olabilir.
- Soundbar büyük sıcaklık değişimlerine maruz kalmışsa (örneğin soğuk bir mekandan sıcak mekana getirildiğinde) en az iki saat boyunca kullanılmamalıdır.
- Soundbar, sadece kuru ortamlı odalarda kullanılmak üzere tasarlanmıştır. Yine de dış mekanda kullanmayı tercih ederseniz Soundbar'ı mutlaka nemden (su damlamasından veya sıçramasından) koruyun.
- Soundbar'ı yalnızca ılıman ortamda kullanın.
- Soundbar'ı radyatörün yakınına veya direkt güneş ışığı alan bir yere yerleştirmeyin; bu, soğutma sistemini etkileyebilir.
- Soundbar'ın üstüne sıvı içeren kaplar (ör. vazo) koymayın.
- Soundbar'ın üstüne çıplak ateş kaynakları (ör. mum) koymayın.
- Cihazın muhafazasına zarar verebileceğinden, herhangi bir temizleyici madde kullanmayın. Cihazı, temiz ve kuru bir bez kullanarak temizleyin.
- Pili, güneş ışığı, radyatör, ateş vb. gibi aşırı ısıya maruz bırakmayın.

- Uzaktan kumandada bir düğme pil yer alır. Uzaktan kumandayı ve düğme pili her zaman çocukların erişemeyeceği bir yerde tutun.
- Düğme pil, kazayla yutulması halinde yanıklara ve hatta iki saat içinde ölüme neden olabilir. Bu yüzden, böyle bir durumda, derhal bir doktora görünmelisiniz.
- Yeni ve kullanılmış pilleri çocukların erişemeyeceği yerde saklayın. Eğer pil bölmesi sıkı bir şekilde kapatılmıyorsa, cihazı kullanmayı bırakın ve çocukların erişemeyeceği bir yere kaldırın.
- Pil bitmişse ya da cihaz uzun bir süre kullanılmıyacaksa pili çıkarın. Sızıntı yapan pillerden kaynaklanan hasarlar için sorumluluk kabul etmeyiz.
- Piller (ağır metaller içermeyenleri bile) ev atıklarıyla birlikte atılmamalıdır. Kullanılmış piller, ticari veya kamu atık yönetim hizmetlerinde bulunabilecek pil toplama konteynirlerine atılmalıdır.
- Soundbar'ın içini asla açmamalısınız. Kurcalama yüzünden hasarlar meydana gelmesi durumunda, garanti hakkı kaybolacaktır.
- Fırtınalar, her elektronik cihaz için tehlike arz eder. Soundbar kapalı olsa bile şebekeye yıldırım çarpması durumunda zarar görebilir. Bir fırtına durumunda, her zaman cihazın fişini çekmelisiniz.

Notlar:

- Cihazınız açıkken başka hiçbir cihazı bağlamayın. Ayrıca, bağlantıyı yapmadan önce diğer cihazları da kapatmalısınız!
- Tüm harici cihazlar bağlanana kadar cihazın fişini prize takmayın!
Lütfen şebeke prizinin kolayca erişilebilir bir yerde olduğundan emin olun!

RF Maruziyeti Uyarısı

- Bu ekipman, beraberinde verilen kullanım kılavuzuna uygun şekilde monte edilip kullanılmalıdır. Bu cihazda entegre bir anten bulunur. Cihazın yeri değiştirilmemelidir ve başka bir anten veya vericiyle birlikte kullanılmamalıdır.

GENEL BAKIŞ

Sayfa 3'teki şekle bakın.

Ön Panel

GÖRÜNTÜ EKRANI

UZAK SENSÖR

Arka Panel

HDMI

AUX GİRİŞİ

OPTİK DİJİTAL SES GİRİŞİ

Yan Panel



Cihazı bekleme modundan çalışmaya geçirir ve tekrar kapatır.



Ses çalma kaynakları arasında geçiş yapar



Ses çalma ve yazılım güncellemeleri için USB portu
Ses kısma



Sesi artırma



LINE IN

»LINE IN« jakına bağlı kaynak cihazı seçer.

Uzaktan kumanda düğmeleri



Cihazı bekleme modundan çalışmaya geçirir ve tekrar kapatır.



Sesi artırma



Bir önceki parçayı seçer.



Ses çalma modunu başlatır ve çalma/duraklatma arasında geçiş yapar.



Ses kısma

ARC

Ses dönüş kanalı

MUTE

Soundbar hoparlörlerinin sesini kapatır ve tekrar açar.

SOURCE

Kaynak cihazı "Bluetooth", "USB", "LINE IN", "AUX IN", "OPTICAL IN" veya "ARC" olarak seçmek için kısa süreyle basın.



Bir sonraki parçayı seçer.

REP

Son oynatılan şarkıyı tekrar oynatır.

STOP

Müzik çalmayı durdurur.

HAZIRLIK/BAĞLANTI

Hazırlık

Uzaktan kumanda pilini etkinleştirin

- 1 Pil bölmesindeki koruyucu filmi çıkarın.
- Uzaktan kumanda artık çalışır durumdadır.

Uzaktan kumanda pillerinin değiştirilmesi (AAA TİPİ)

Not:

- Cihazınız artık uzaktan kumanda komutlarına yanıt vermiyorsa pil bitmiş olabilir. Biten pillerin çıkarılması zorunludur. Sızıntı yapan pillerden kaynaklanan hasarlar için sorumluluk kabul etmeyiz.

Dikkat:

- Pil yanlış yerleştirilirse patlama tehlikesi meydana gelir. Yalnızca aynı veya eşdeğer tipte bir pille değiştirin.

- 1 Uzaktan kumandayı, arka kısmı yukarı bakacak şekilde tutun.
- 2 Pil bölmesinin mandalını sağa doğru itin ve pil bölmesini çıkarın.
- 3 Kullanılmış pili çıkarın ve yeni pili, pozitif kutup yukarı bakacak şekilde pil bölmesine yerleştirin.
- 4 Pil bölmesini uzaktan kumandaya doğru, yerine geçene kadar itin.

Bağlantı

Soundbar'ın LCD TV'ye bağlanması

- 1 Standart bir ses kablosunu, Soundbar'ın »AUX INPUT« jakına bağlayın.
- Bunu yaparken lütfen sağ ve sol kanallara dikkat edin (beyaz = sol kanal, kırmızı = sağ kanal).
- 2 Ses kablosunu LCD TV'nin ses çıkış jaklarına bağlayın.

Harici cihazların bağlanması

Örneğin MP3-Çalar gibi harici bir cihaz »AUX IN« jakına bağlanabilir.

- 1 Standart bir ses kablosunu Soundbar'ın »AUX IN« jakına bağlayın.

- 2 Adaptör kablosunu harici cihaza bağlayın.

Not:

- LCD TV ses çıkış jaklarına sahip değilse »AUX IN« jakı üzerinden de bağlanabilir. Bu gibi durumlarda lütfen kulaklık jakını kullanın.

Şebeke kablosunun bağlanması

Tip etiketinde (cihazın arkasında) gösterilen şebeke voltajının kendi yerel şebeke voltajınızla aynı olduğundan emin olun. Aynı değilse lütfen yetkili satıcınıza danışın.

- 1 Şebeke kablosunun fişini prize (100 - 240V~ 50/60Hz) takın.

Dikkat:

- Soundbar, şebekeye elektrik (şebeke) kablosuyla bağlanır. Eğer Soundbar'ın şebeke bağlantısını tamamen kesmek isterseniz, fişi çekmelisiniz.
- Lütfen çalışma sırasında elektrik kablosunun kolayca erişilebilir olduğundan ve başka nesnelere engellenmediğinden emin olun.

Subwoofer Bağlantısı

- 1 AC güç kablosunun bir güç kaynağına güvenli bir şekilde bağlı olduğundan emin olun.
- 2 Subwoofer, ses sinyalini sound bardan alabilmesi için kablosuz Bluetooth ile donatılmıştır. Mavi gösterge yanıp sönerken, subwoofer Bluetooth sinyali arama durumundadır. Mavi gösterge sabit yanıyorsa Bluetooth bağlantısı kurulmuştur. Subwoofer, soundbase'e otomatik olarak bağlanamıyorsa lütfen subwoofer'ın arka panelindeki eşleme düğmesine basarak yeniden bağlanın.
- 3 Subwoofer, onu kapatıp tekrar açtığınızda sound barı hatırlar ve otomatik olarak yeniden eşlenir.

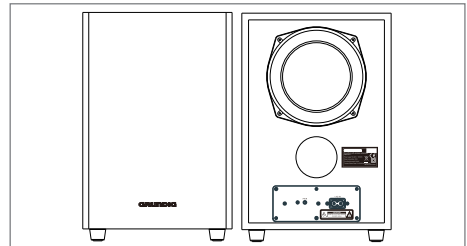

DUVARA MONTAJ

Yaralanmaları önlemek için ses cihazı, duvara montaj talimatlarına uygun olarak güvenli bir şekilde sabitlenmelidir.

Dikkat:

- Zemin sağlam ve yükü taşıyabilecek yapıda olmalıdır.
- Cihazın ağırlığına uygun destekler kullanın.
- Ahşap veya içi boş duvar yapıları için uygun dübellere ve vidalara kullanın. Uzman bir satıcıdan tavsiye alın.

Uyarı:

- Yaralanmaları önlemek için cihaz, duvara montaj talimatlarına uygun olarak güvenli bir şekilde sabitlenmelidir.

Not:

- Soundbar GSB 910 SW'nin profesyonel kullanım için (örneğin bir bara) montajı sadece vasıflı bir elektrikçi tarafından yapılmalıdır ve montaj sırasında yürürlükteki VDE 0100 yapı düzenlemelerine uyulmalıdır.

- 1 Duvara iki delik açın (çapları yaklaşık 6mm olacak şekilde) ve cihaz ile bu delikler arasındaki mesafeyi 500mm olarak ayarlayın (Şema 1).

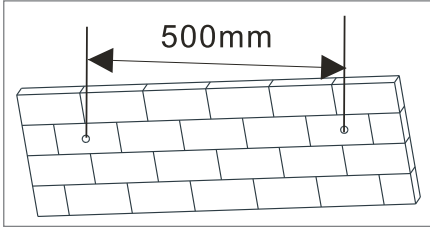

(Şema 1)

- 2 Ürünle birlikte verilen iki tapayı açtığımız deliklere, iki vidayı da bu tapaların deliklerine yerleştirin ve sonrasında vidaları sıkın (Şema 2).

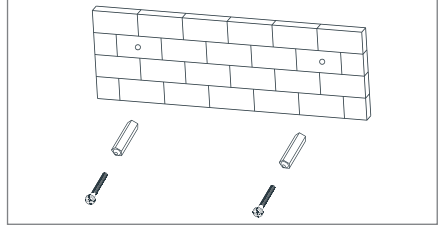

(Şema 2)

- 3 Vida başları ve duvar arasında 4 mm'lik bir mesafe bırakmaya dikkat edin (Şema 3).

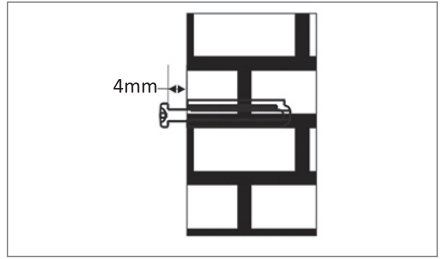

(Şema 3)

- 4 Montajı tamamlanmış sound bar'ı kullanarak duvardaki sabitleme vidalarına asın (Şema 4).

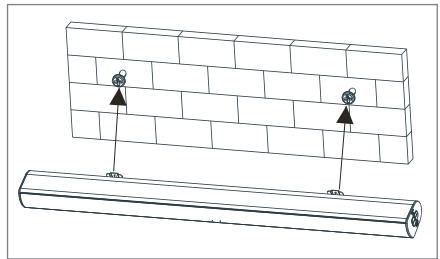

(Şema 4)

AUX IN/LINE IN

Bu cihazda iki adet ekstra ses giriş terminal grubu bulunur. VCD, CD, VCR, DVD oynatıcı gibi cihazlardan analog stereo ses sinyali girişi sağlayabilirsiniz.

VCD, CD, VCR veya DVD oynatıcı gibi cihazların stereo ses çıkış terminallerini, ses cihazının AUX IN/LINE IN stereo giriş terminallerine bağlamak için ses kablosunu kullanın.

Cihazın ilgili ses kaynağı AUX IN/LINE IN girişidir. Uzaktan kumandadaki [SOURCE] düğmesine basarak bu girişe erişebilirsiniz.

Optik Giriş

Soundbar LCD TV Bağlantısı (dijital sinyal)

- 1 Piyasada satılan bir optik kabloyu Soundbar'ın »OPTICAL« jakına takın.
- 2 Optik kabloyu LCD TV'nin ses çıkış yuvasına bağlayın (optik, PCM sinyali).

Not:

- TV ses çıkışı PCM olarak ayarlanmalıdır.

Soundbar LCD TV Bağlantısı (analog sinyal)

- 1 Piyasada satılan ses kablosunu soundbar'ın sol ve sağ kanalındaki »R - AUX IN - L« jakına bağlayın. (beyaz = sol kanal, kırmızı = sağ kanal)
- 2 Ses kablosunu LCD TV'nin ses çıkış yuvasına bağlayın

Not:

- TV üzerinde uygun analog ses çıkışını seçin.

ARC (SES DÖNÜŞ KANALI)

ARC, ses dönüş kanalı fonksiyonu anlamına gelir. LCD televizyonların dijital ses çıkışından ideal senkronize ses kalitesini alabilmek için kullanılır. Ses cihazının HDMI-ARC giriş portunu, LCD televizyonun ARC çıkış portuna bağlamak için HDMI kablosu kullanın.

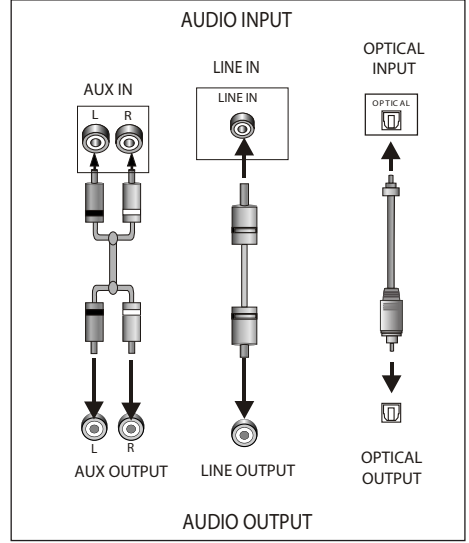

Bluetooth modu



Cihazınız, örneğin akıllı telefonlara, dizüstü bilgisayarlar ve tablet bilgisayarlar için Bluetooth özellikli tüm cihazlarla eşleştirilebilir.

- 1 Ses cihazını açmak için bekleme düğmesine »« basın.
- 2 İlgili Bluetooth moduna geçmek için kaynak düğmesine »« basın.

-Görüntü ekranındaki bt ışığı hızlıca yanıp söner.

- 3 Ses cihazı Bluetooth sinyali durumunu tarar.
- 4 Ses cihazının Bluetooth sinyalini taramak için akıllı telefonunuzu kullanın.
- 5 Listenizdeki "Grundig Soundbar 2.1" seçeneğini seçin.
- 6 Ses cihazı, telefonunuzdaki şarkıları oynatmak için senkronizasyon sağlar. Bu sırada bt ışığı, bağlantının başarılı olduğunu belirtmek için sabit olarak yanar.

ÇALIŞTIRMA

7 Bağlantıyı sonlandırmak için akıllı telefonunuzu kullanarak Bluetooth bağlantısını kesin.

Not:

- Bluetooth bağlantı menzili 10 metredir.
- Cihazınızdaki "Grundig Soundbar 2.1" modeli silinmez.
- Bluetooth modunda »▶▶|«, »▶▶▶|«, »|◀◀◀|«, »+|«, »-|« vb. düğmeler de aktiftir.

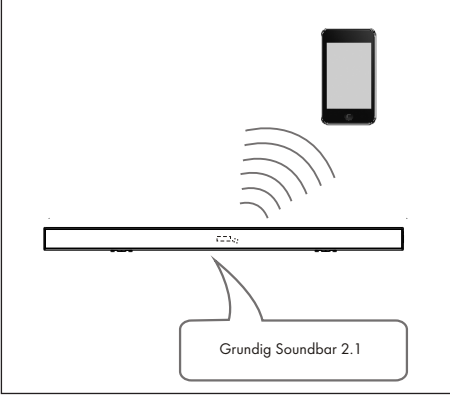

2 Pil bölmesine bir adet AAA/1,5 V pil yerleştirin. Pil kutuplarının, pil bölmesinin içinde belirtilen +, - sembollerine gerektiği gibi denk getirilerek yerleştirildiğinden emin olun.

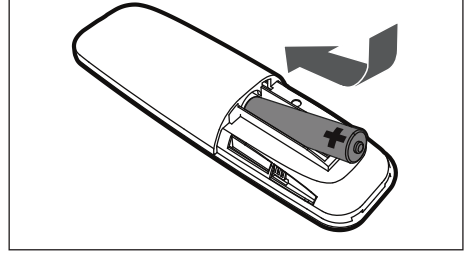

3 Kapağı tekrardan yerine takın.

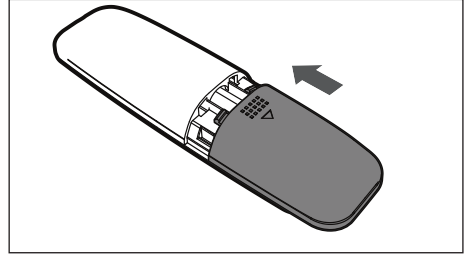

Kumandayla çalışma

- 1 Uzaktan kumandanın pillerini takın.
- 2 Uzaktan kumandayı, ön paneldeki uzak sensöre doğru tutun.
- 3 Ses cihazı Bluetooth sinyal durumunu tarar.
- 4 Uzaktan kumanda, sensöre 8 metre uzaklıkta ve sağ/sol taraflardan 30 derecelik açıyla çalışır.

Pillerin takılması

1 Uzaktan kumandanın arka tarafındaki pil yuvası kapağını çıkarın.

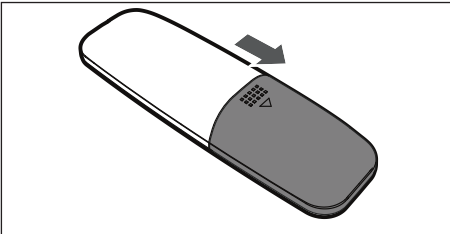

Not:

- Uzaktan kumanda uzun bir süre kullanılmayacaksa pili çıkarın.
- Bitmiş piller akarak uzaktan kumandaya ciddi hasar verebilir.
- Piller güneş ışığı, ateş veya benzeri aşırı ısı kaynaklarına maruz bırakılmamalıdır.
- Çevreye saygılı olun ve pilleri resmi yönetmeliklere göre imha edin.

Teknik Bilgiler

Bu cihaz, yürürlükteki AB direktiflerine uygun bir parazit bastırma sistemine sahiptir. Bu ürün 2014/53/EU, 2009/125/EC ve 2011/65/EU sayılı Avrupa direktiflerine uygundur.

Cihazın CE uygunluk beyanının PDF formatını Grundig'in www.grundig.com/downloads/doc adresindeki ana sayfasında bulabilirsiniz.

Güç kaynağı:

100-240V~ 50/60Hz

Maksimum güç girişi:

Güç tüketimi: 20W, Standby ≤ 0,5 W

Güç çıkışı:

DIN 45324, %10 THD 2 x 20 W

Frekans tepkisi:

20 Hz - 20 kHz

BT Frekansı: 2402 - 2480 MHz

BT maksimum çıkış gücü: 7,2 dBm

S/N oranı:

≥ 70 dB

Ayırım:

≥ 45 dB

Boyutlar ve ağırlık:

G x Y x D 88 x 6,2 x 8 cm

Yaklaşık ağırlık: 1,88 kg

Subwoofer

Güç kaynağı: 100-240V~ 50/60Hz

Maksimum güç girişi:

Güç tüketimi 25 W,

Ağ Bağlantılı Bekleme ≤ 2 W

Güç çıkışı: DIN 45324, 10%THD 1x40W

Boyutlar ve ağırlık:

G x Y x D: 20,0 x 32,0 x 23,0 cm

Yaklaşık ağırlık: 3,0 kg

Teknik ve tasarımsal değişiklikler yapma hakkı saklıdır!

AEEE Yönetmeliğine Uyum ve Atık Ürünün Elden Çıkarılması

Bu ürün T.C. Çevre ve Şehircilik Bakanlığı tarafından yayımlanan "Atık elektrikli ve Elektronik eşyaların Kontrolü Yönetmeliği"nde belirtilen zararlı ve yasaklı maddeleri içermez.



AEEE Yönetmeliğine uygundur. Bu ürün, geri dönüşümlü ve tekrar kullanılabilir nitelikteki yüksek kaliteli parça ve malzemelerden üretilmiştir. Bu nedenle, ürünü, hizmet ömrünün sonunda evsel veya diğer atıklarla birlikte atmayın. Elektrikli ve elektronik cihazların geri dönüşümü için bir toplama noktasına götürün. Bu toplama noktalarını bölgenizdeki yerel yönetime sorun. Kullanılmış ürünleri geri kazanıma vererek Çevrenin ve doğal kaynakların korunmasına yardımcı olun.

Ambalaj bilgisi



Ürünün ambalajı, Ulusal Mevzuatımız gereği geri dönüştürülebilir malzemelerden üretilmiştir. Ambalaj atığını evsel veya diğer atıklarla birlikte atmayın, yerel otoritenin belirttiği ambalaj toplama noktalarına atın.

Hizmet talebinin değerlendirilmesi

1

Müşteri Başvurusu



Web sitesi



444 0 888
Çağrı merkezi



Yetkili Servis



musteri.hizmetleri
@grundig.com



Yetkili Satıcı



Faks
0216 423 23 53

2

Başvuru kaydı

Başvuru Konusu
Müşteri Adı, Soyadı
Müşteri Telefonu
Müşteri Adresi

3

Hizmet talebinin alınması

- Hizmet talebi analizi
- Hizmet hakkında müşterinin bilgilendirilmesi (Keşif, nakliye, montaj, bilgi, onarım, değişim vb.)
- Hizmet hakkında gerekli işlemin gerçekleştirilmesi

4

Müşteri memnuniyetinin alınması

Memnun

Memnun
değil

5

Başvuru kaydının kapatılıp, bilgilerin saklanması

Müşteri Memnuniyeti Politikası

- Müşterilerimizin istek ve önerilerini her kanaldan karşılamaktan mutluluk duyarız.

Kanallarımız:

* Çağrı Merkezimiz:

444 0 888

(Sabit telefonlardan veya cep telefonlarından alan kodu çevirmeden arayın*)

* Diğer Numaramız

0216 585 8 888

- Çağrı Merkezimiz haftanın 7 günü 24 saat hizmet vermektedir.
- Çağrı Merkezimiz ile yaptığımız görüşmeler iletişim hizmeti aldığınız operatör firma tarafından sizin için tanımlanan tarifeye göre ücretlendirilir.
- Sabit veya cep telefonlarınızdan alan kodu tuşlamadan çağrı merkezi numaramızı arayarak ürününüz ile ilgili arzu ettiğiniz hizmeti talep edebilirsiniz.

* Whatsapp Numaramız:

0 549 481 80 80

* Faks Numaramız:

- 0216-423-2353

* Web Adresimiz:

- www.grundig.com.tr

* e-posta Adresimiz:

- musteri.hizmetleri@grundig.com

* Sosyal Medya Hesaplarımız:

- <https://www.instagram.com/grundigturkiye/>

- <https://www.facebook.com/grundig.tr/>

- <https://www.youtube.com/user/TurkiyeGrundig>

* Posta Adresimiz:

- Arçelik A.Ş. Karaağaç Caddesi No:2-6,
34445, SÜTLÜCE / İSTANBUL

* Bayilerimiz,

- <https://www.grundig.com.tr/yetkili-satici/>

- Müşterilerimizden iletilen istek ve önerilerin Grundig'e ulaştığı bilgisini, müşteri profili ayrımı yapılmaksızın kendilerine 24 saat içinde veririz.

- Müşteri Hizmetleri sürecimiz:

Müşterilerimizin istek ve önerilerini;

* **İzlenebilir, raporlanabilir, şeffaf ve güvenli tek bir bilgi havuzunda toplarız.**

* **Yasal düzenlemelere uygun, objektif, adil ve gizlilik içinde ele alır ve değerlendiririz.**

* **Bu geri bildirimleri süreçlerimizin daha mükemmel hale getirilmesinde kullanırız.**

- Grundig olarak, mükemmel müşteri deneyimini yaşatmayı ana ilke olarak kabul eder, müşteri odaklı bir yaklaşım benimseriz.
 - Bütün süreçlerimizi yönetim sistemi ile entegre ederek birbirini kontrol eden bir yapı geliştirilmesini sağlarız.
- Yönetim hedeflerini de bu sistem üzerinden besleriz.

Aşağıdaki önerilere uyanızı rica ederiz.

- Ürününüzü aldığınızda Garanti belgesini Yetkili Satıcınıza onaylattırınız.
- Ürününüzü kullanma kılavuzu esaslarına göre kullanınız.
- Ürününüz ile ilgili hizmet talebiniz olduğunda yukarıdaki telefon numaralarından Çağrı Merkezimize başvurunuz.
- Hizmet için gelen teknisyene "teknisyen kimlik kartı" nı sorunuz.
- İşiniz bittiğinde Yetkili servis teknisyeninden "Hizmet Fişi" istemeyi unutmayınız. alacağınız "Hizmet Fişi" , ilerde ürününüzde meydana gelebilecek herhangi bir sorunda size yarar sağlayacaktır.
- Ürünün kullanım ömrü: 10 yıldır. (Ürünün fonksiyonunu yerine getirebilmesi için gerekli yedek parça bulundurma süresi)

GARANTİ BELGESİ

- 1)Garanti süresi, malın teslim tarihinden itibaren başlar ve 2 yıldır.
- 2)Malın tanıtma ve kullanma kılavuzunda gösterildiği şekilde kullanılmalı ve Arçelik A.Ş.'nin yetkili kildiği servis çalışanları dışındaki şahıslar tarafından bakım, onarım veya başka bir nedenle müdahale edilmiş olmasıyla, malın bütün parçaları dahil olmak üzere tamamını; malzeme, işçilik ve üretim hatalarına karşı malın teslim tarihinden itibaren yukarıda belirtilen süre kadar garanti eder.
- 3)Malın ayıplı olduğunun anlaşılması durumunda tüketici, 6502 sayılı Tüketicinin Korunması Hakkında Kanununun 11 inci maddesinde yer alan;
a-Sözleşmeden dönme, c-Ücretsiz onarılmasını isteme,
b-Satış bedelinden indirim isteme, ç-Satılmanın ayıpsız bir misli ile değiştirilmesini isteme, haklarından birini kullanabilir.
- 4)Tüketicinin bu haklardan ücretsiz onarım hakkını seçmesi durumunda satıcı; işçilik masrafı, değiştirilen parça bedeli ya da başka herhangi bir ad altında hiçbir ücret talep etmeksizin malın onarımını yapmak veya yaptırmakla yükümlüdür. Tüketici ücretsiz onarım hakkını üretici veya ithalatçıya karşı da kullanabilir. Satıcı, üretici ve ithalatçı tüketicinin bu hakkını kullanmasından müstesilsilen sorumludur.
- 5)Tüketicinin, ücretsiz onarım hakkını kullanması halinde malın;
-Garanti süresi içinde tekrar arızalanması,
-Tamiri için gereken azami sürenin aşılması,
-Tamirinin mümkün olmadığı, yetkili servis istasyonu, satıcı, üretici yada ithalatçı tarafından bir raporla belirlenmesi durumlarında;
tüketici malın bedel iadesini, ayıp oranında bedel indirimini veya imkân varsa malın ayıpsız misli ile değiştirilmesini satıcıdan talep edebilir.
Satıcı, tüketicinin talebini reddedemez. Bu talebin yerine getirilmemesi durumunda satıcı, üretici ile ithalatçı müstesilsilen sorumludur.
- 6)Malın tamir süresi 20 iş gününü geçemez. Bu süre garanti süresi içinde mala ilişkin arızanın yetkili servis istasyonuna veya satıcıya bildirim tarihinde, garanti süresi dışında ise malın yetkili servis istasyonuna teslim tarihinden itibaren başlar. Malın arızasının 10 iş günü içerisinde giderilmemesi halinde, üretici veya ithalatçı; malın tamiri tamamlanıncaya kadar, benzer özelliklere sahip başka bir malı tüketicinin kullanımına tahsis etmek zorundadır. Malın garanti süresi içerisinde arızalanması durumunda, tamirde geçen süre garanti süresine eklenebilir.
- 7)Malın kullanma kılavuzunda yer alan hususlara aykırı kullanılmasından kaynaklanan arızalar garanti kapsamı dışındadır.
- 8)Tüketici, garantiden doğan haklarının kullanılması ile ilgili olarak çıkabilecek uyumsuzluklarda yerleşim yerinin bulunduğu veya tüketici işleminin yapıldığı yerdeki Tüketici Hakem Heyetine veya Tüketici mahkemesine başvurulabilir.
- 9)Satıcı tarafından bu Garanti Belgesinin verilmemesi durumunda, tüketici Gümrük ve Ticaret Bakanlığı Tüketicinin Korunması ve Piyasa Gözetimi Genel Müdürlüğüne başvurabilir.

Üretici veya İthalatçı Firmanın:

Unvanı: Arçelik A.Ş.
Adresi: Arçelik A.Ş. Karaağaç Caddesi No:2-6, 34445,
Sütlüce / İSTANBUL

Telefonu: (0-216) 585 8 888
Faks: (0-216) 423 23 53
web adresi: www.grundig.com.tr

Malın

Markası: Grundig
Cinsi: Soundbar
Modeli: GSB 910 SW

Seri No:
Garanti Süresi: 2 YIL
Azami Tamir Süresi: 20 İş günü

GENEL MÜDÜR

Hakan Beğül

Arçelik A.Ş.

GENEL MÜDÜR YRD.

Özkan

Satıcı Firmanın:

Unvanı:
Adresi:
Telefonu:
Faks:
e-posta:

Fatura Tarih ve Sayısı:
Teslim Tarihi ve Yeri:
Yetkilinin İmzası:
Firmanın Kaşesi:

Bu bölümü, ürünü aldığımız Yetkili Satıcı imzalayacak ve kaşeyecektir.



Garanti Konusunda Dikkat Edilmesi Gereken Hususlar

Aşağıda belirtilen sorunların giderilmesi ücret karşılığında yapılır. Bu durumlar için garanti şartları uygulanmaz;

- 1)Kullanım hatalarından kaynaklanan hasar ve arızalar,
- 2)Malın tüketiciye tesliminden sonraki yükleme, boşaltma, taşıma vb. sırasında oluşan hasar ve arızalar,
- 3)Malın kullanıldığı yerin elektrik, su, doğalgaz, telefon vb. şebekesi ve/veya altyapısı kaynaklı meydana gelen hasar ve arızalar,
- 4) Doğa olayları ve yangın, su baskını vb. kaynaklı meydana gelen hasar ve arızalar,
- 5 Malın tanıtma ve kullanma kılavuzlarında yer alan hususlara aykırı kullanılmasından kaynaklanan hasar ve arızalar,
- 6)Malın, 6502 sayılı Tüketicinin Korunması Hakkındaki Kanununda tarif edilen şekli ile ticari veya mesleki amaçlarla kullanımı durumunda ortaya çıkan hasar ve arızalar,

Mala yetkisiz kişiler tarafından bakım, onarım veya başka bir nedenle müdahale edilmesi durumunda mala verilmiş garanti sona erecektir.

Garanti uygulaması sırasında değiştirilen malın garanti süresi, satın alınan malın kalan garanti süresi ile sınırlıdır.

Bu ürün Arçelik A.Ş. adına Guangzhou Panyu Juda Car Audio Equipment Co., Ltd. No.5 Building, No.139, Zhouxing Street, Dongchong Town, Nansha District, Guangzhou City, Guangdong Province, China tarafından üretilmiştir.

Menşei: P.R.C.

GERİNDİG

Grundig Intermedia GmbH
Thomas-Edison-Platz 3
D-63263 Neu-Isenburg

www.grundig.com